



PDX-V9GC

4 CHANNEL + MONO POWER AMPLIFIER

- **OWNER'S MANUAL**
Please read this manual to maximize your enjoyment of the outstanding performance and feature capabilities of the equipment, then retain the manual for future reference.
- **MODE D'EMPLOI**
Veuillez lire ce mode d'emploi pour tirer pleinement profit des excellentes performances et fonctions de cet appareil, et conservez-le pour toute référence future.
- **MANUAL DE OPERACIÓN**
Lea este manual, por favor, para disfrutar al máximo de las excepcionales prestaciones y posibilidades funcionales que ofrece el equipo, luego guarde el manual para usarlo como referencia en el futuro.

English

Français

Español

CONTENTS

WARNING.....	2
CAUTION.....	3
INSTALLATION.....	4
CONNECTIONS.....	6
CONNECTION CHECK LIST.....	9
SWITCH SETTINGS.....	10
SYSTEM DIAGRAMS.....	13
SPECIFICATIONS.....	17
SERVICE CARE.....	18

TABLE DES MATIÈRES

AVERTISSEMENT.....	2
ATTENTION.....	3
INSTALLATION.....	4
CONNEXIONS.....	6
LISTE DE VÉRIFICATION DES CONNEXIONS.....	9
RÉGLAGES DE COMMUTATEUR.....	10
DIAGRAMMES DU SYSTÈME.....	13
SPÉCIFICATIONS.....	17
SOINS PRATIQUES.....	18

ÍNDICE

ADVERTENCIA.....	2
PRUDENCIA.....	3
INSTALACIÓN.....	4
CONEXIONES.....	6
LISTA DE COMPROBACIÓN DE CONEXIONES.....	9
AJUSTES DEL INTERRUPTOR.....	10
DIAGRAMAS DEL SISTEMA.....	13
ESPECIFICACIONES.....	17
CUIDADOS PRÁCTICOS.....	18

ACCESSORIES

- Battery Connector..... 1
- Speaker Connector..... 5
- Self-Tapping Screw (M4 × 36)..... 4
- Hexagon Wrench (Large/Small)..... 1 set

ACCESSOIRES

- Connecteur de la batterie..... 1
- Connecteur du haut-parleur..... 5
- Vis autotaraudeuse (M4 × 36)..... 4
- Clé hexagonale (grande/petite)..... 1 JEU

ACCESORIOS

- Conector de batería..... 1
- Conector de altavoz..... 5
- Tornillo autorroscante (M4 × 36)..... 4
- Llave hexagonal (grande/pequeña)..... 1 JUEGO

ALPINE ELECTRONICS MARKETING, INC.
1-1-8 Nishi Gotanda,
Shinagawa-ku,
Tokyo 141-0031, Japan
Phone 03-5496-8231

ALPINE ELECTRONICS OF AMERICA, INC.
19145 Gramercy Place, Torrance,
California 90501, U.S.A.
Phone 1-800-ALPINE-1 (1-800-257-4631)

ALPINE ELECTRONICS OF CANADA, INC.
777 Supertest Road, Toronto,
Ontario M3J 2M9, Canada
Phone 1-800-ALPINE-1 (1-800-257-4631)

ALPINE ELECTRONICS OF AUSTRALIA PTY. LTD.
161-165 Princes Highway, Hallam
Victoria 3803, Australia
Phone 03-8787-1200

ALPINE ELECTRONICS GmbH
Wilhelm-Wagenfeld-Str. 1-3,
80807 München, Germany
Phone 089-32 42 640

ALPINE ELECTRONICS OF U.K. LTD.
Alpine House
Fletchamstead Highway, Coventry CV4 9TW, U.K.
Phone 0870-33 33 763

ALPINE ELECTRONICS FRANCE S.A.R.L.
(RCS PONTOISE B 338 101 280)
98, Rue de la Belle Etoile, Z.I. Paris Nord II,
B.P. 50016, 95945 Roissy Charles de Gaulle
Cedex, France
Phone 01-48638989

ALPINE ITALIA S.p.A.
Viale C. Colombo 8, 20090 Trezzano
Sul Naviglio (MI), Italy
Phone 02-484781



ALPINE ELECTRONICS DE ESPAÑA, S.A.
Portal de Gamarra 36, Pabellón, 32
01013 Vitoria (Alava)-APDO 133, Spain
Phone 945-283588

ALPINE ELECTRONICS (BENELUX) GmbH
Leuvensesteenweg 510-B6,
1930 Zaventem, Belgium
Phone 02-725-13 15

Introduction:

Please read this OWNER'S MANUAL thoroughly to familiarize yourself with each control and function. We at ALPINE hope that your new PDX-V9 will give you many years of listening enjoyment. In case of problems when installing your PDX-V9, please contact your authorized ALPINE dealer.

CAUTION: These controls are for tuning your system. Please consult your authorized Dealer for adjustment.

 WARNING	This symbol means important instructions. Failure to heed them can result in serious injury or death.
 CAUTION	This symbol means important instructions. Failure to heed them can result in injury or property damages.

 **WARNING**

DO NOT OPERATE ANY FUNCTION THAT TAKES YOUR ATTENTION AWAY FROM SAFELY DRIVING YOUR VEHICLE. Any function that requires your prolonged attention should only be performed after coming to a complete stop. Always stop the vehicle in a safe location before performing these functions. Failure to do so may result in an accident.

KEEP THE VOLUME AT A LEVEL WHERE YOU CAN STILL HEAR OUTSIDE NOISES WHILE DRIVING. Excessive volume levels that obscure sounds such as emergency vehicle sirens or road warning signals (train crossings, etc.) can be dangerous and may result in an accident. LISTENING AT LOUD VOLUME LEVELS IN A CAR MAY ALSO CAUSE HEARING DAMAGE.

DO NOT DISASSEMBLE OR ALTER. Doing so may result in an accident, fire or electric shock.

USE THIS PRODUCT FOR MOBILE 12V APPLICATIONS. Use for other than its designed application may result in fire, electric shock or other injury.

USE THE CORRECT AMPERE RATING WHEN REPLACING FUSES. Failure to do so may result in fire or electric shock.

DO NOT BLOCK VENTS OR RADIATOR PANELS. Doing so may cause heat to build up inside and may result in fire.

MAKE THE CORRECT CONNECTIONS. Failure to make the proper connections may result in fire or product damage.

USE ONLY IN CARS WITH A 12 VOLT NEGATIVE GROUND. (Check with your dealer if you are not sure.) Failure to do so may result in fire, etc.



BEFORE WIRING, DISCONNECT THE CABLE FROM THE NEGATIVE BATTERY TERMINAL. Failure to do so may result in electric shock or injury due to electrical shorts.

Introduction :

Prière de lire attentivement ce MODE D'EMPLOI pour se familiariser avec chaque commande et fonction. Chez Alpine, nous espérons que le nouveau PDX-V9 donnera de nombreuses années de plaisir d'écoute.

En cas de problèmes lors de l'installation du PDX-V9, prière de contacter le revendeur agréé d'ALPINE.

PRÉCAUTION : Ces commandes sont utilisées pour la syntonisation du système. Prière de contacter le revendeur agréé pour le réglage.

 AVERTISSEMENT	Ce symbole désigne des instructions importantes. Le non-respect de ces instructions peut entraîner de graves blessures, voire la mort.
 ATTENTION	Ce symbole désigne des instructions importantes. Le non-respect de ces instructions peut entraîner des blessures ou des dommages matériels.

 **AVERTISSEMENT**

N'ACTIVER AUCUNE FONCTION SUSCEPTIBLE DE DÉTOURNER VOTRE ATTENTION DE LA CONDUITE DU VÉHICULE. Les fonctions requérant une attention prolongée ne doivent être exploitées qu'à l'arrêt complet du véhicule. Toujours arrêter le véhicule à un endroit sûr avant d'activer ces fonctions. Il y a risque de provoquer un accident.

GARDER LE VOLUME À FAIBLE NIVEAU DE MANIÈRE À POUVOIR ENTENDRE LES BRUITS EXTÉRIEURS PENDANT LA CONDUITE. Des niveaux de volume excessifs qui couvrent les sirènes des ambulances ou les signaux routiers (passages à niveau, etc.) peuvent être dangereux et provoquer un accident. UN NIVEAU DE VOLUME TROP ÉLEVÉ À L'INTÉRIEUR DU VÉHICULE PEUT ÉGALEMENT AVOIR DES EFFETS IRRÉVERSIBLES SUR VOTRE AUDITION.

NE PAS DÉSASSEMBLER NI MODIFIER L'APPAREIL. Il y a risque d'accident, d'incendie ou de choc électrique.

UTILISER CET APPAREIL POUR DES APPLICATIONS MOBILES DE 12 V. Toute utilisation autre que l'application désignée comporte un risque d'incendie, de choc électrique ou de blessure.

UTILISER DES FUSIBLES DE L'AMPÉRAGE APPROPRIÉ. Il y a risque d'incendie ou de décharge électrique.

NE PAS OBSTRUER LES SORTIES D'AIR NI LES PANNEAUX DU RADIATEUR. Une surchauffe interne peut se produire et provoquer un incendie.

EFFECTUER CORRECTEMENT LES CONNEXIONS. Il y a risque de blessures ou de dommages à l'appareil.

A UTILISER UNIQUEMENT SUR DES VOITURES À MASSE NÉGATIVE DE 12 VOLTS. (Vérifiez auprès de votre concessionnaire si vous n'en êtes pas certain.) Il y a risque d'incendie, etc.



AVANT TOUTE CONNEXION, DÉBRANCHER LE CÂBLE DE LA BORNE NÉGATIVE DE LA BATTERIE. Il y a risque de choc électrique ou de blessure par courts-circuits.

Introducción:

A fin de familiarizarse con los controles y funciones de la unidad, lea detenidamente este MANUAL DE OPERACIÓN. Nosotros en ALPINE esperamos que su nuevo PDX-V9 le brinde muchos años de placer auditivo.

En caso de presentarse algún problema durante la instalación del PDX-V9, tome contacto con su distribuidor autorizado ALPINE.

PRECAUCION: Estos controles sirven para la sintonización de su sistema. Contacte por favor a su distribuidor autorizado para el ajuste.

 ADVERTENCIA	Este símbolo indica que las instrucciones son importantes. De no tenerse en cuenta podría ocasionarse heridas graves o muerte.
 PRUDENCIA	Este símbolo indica que las instrucciones son importantes. De no tenerse en cuenta podría ocasionarse heridas graves o daños materiales.

 **ADVERTENCIA**

NO REALICE NINGUNA OPERACIÓN QUE PUEDA DISTRAER SU ATENCIÓN Y COMPROMETER LA SEGURIDAD DURANTE LA CONDUCCIÓN DEL VEHÍCULO. Las operaciones que requieren su atención durante más tiempo sólo deben realizarse después de detener completamente el vehículo. Estacione el vehículo en un lugar seguro antes de realizar dichas operaciones. De lo contrario, podría ocasionar un accidente.

MANTENGA EL VOLUMEN A UN NIVEL QUE NO LE IMPIDA ESCUCHAR LOS SONIDOS DEL EXTERIOR MIENTRAS CONDUCE. Los niveles de volumen demasiado altos que reducen la percepción de otros sonidos como las sirenas de emergencia o posibles señales acústicas de advertencia en carretera (cruces de trenes, etc.) podrían ser peligrosos y provocar un accidente. LOS NIVELES DE VOLUMEN ALTOS EN EL VEHÍCULO TAMBIÉN PUEDEN DAÑAR EL SISTEMA AUDITIVO DE LOS PASAJEROS.

NO DESMONTE NI ALTERE LA UNIDAD. Si lo hace, podrá ocasionar un accidente, un incendio o una descarga eléctrica.

UTILICE ESTE PRODUCTO CON APLICACIONES MÓVILES DE 12 V. Si se emplea para otra aplicación distinta de la prevista, podría producirse un incendio, una descarga eléctrica u otras lesiones.

UTILICE EL AMPERAJE CORRECTO CUANDO CAMBIE FUSIBLES. De lo contrario, puede producirse un incendio o una descarga eléctrica.

NO OBSTRUYA LOS ORIFICIOS DE VENTILACIÓN O LOS PANELES DEL RADIADOR. Si los bloquea, el calor podría acumularse en el interior y producir un incendio.

REALICE LAS CONEXIONES CORRECTAMENTE. Una conexión incorrecta puede producir un incendio o dañar el equipo.

UTILICE LA UNIDAD SOLAMENTE EN VEHÍCULOS QUE TENGAN 12 VOLTIOS CON NEGATIVO A MASA. (Consulte a su distribuidor en caso de duda.) De no ser así, podría ocasionar un incendio, etc.

ANTES DE EFECTUAR EL CABLEADO, DESCONECTE EL CABLE DEL TERMINAL NEGATIVO DE LA BATERÍA. De no hacerlo así, podría ocasionar una descarga eléctrica o heridas debido a cortocircuitos eléctricos.

DO NOT ALLOW CABLES TO BECOME ENTANGLED IN SURROUNDING OBJECTS. Arrange wiring and cables in compliance with the manual to prevent obstructions when driving. Cables or wiring that obstruct or hang up on places such as the steering wheel, gear lever, brake pedals, etc. can be extremely hazardous.

DO NOT SPLICE INTO ELECTRICAL CABLES. Never cut away cable insulation to supply power to other equipment. Doing so will exceed the current carrying capacity of the wire and result in fire or electric shock.

DO NOT DAMAGE PIPE OR WIRING WHEN DRILLING HOLES. When drilling holes in the chassis for installation, take precautions so as not to contact, damage or obstruct pipes, fuel lines, tanks or electrical wiring. Failure to take such precautions may result in fire.

DO NOT USE BOLTS OR NUTS IN THE BRAKE OR STEERING SYSTEMS TO MAKE GROUND CONNECTIONS. Bolts or nuts used for the brake or steering systems (or any other safety-related system), or tanks should NEVER be used for installations or ground connections. Using such parts could disable control of the vehicle and cause fire etc.

KEEP SMALL OBJECTS SUCH AS BATTERIES OUT OF THE REACH OF CHILDREN. Swallowing them may result in serious injury. If swallowed, consult a physician immediately.

CAUTION

HALT USE IMMEDIATELY IF A PROBLEM APPEARS. Failure to do so may cause personal injury or damage to the product. Return it to your authorized Alpine dealer or the nearest Alpine Service Center for repairing.

HAVE THE WIRING AND INSTALLATION DONE BY EXPERTS. The wiring and installation of this unit requires special technical skill and experience. To ensure safety, always contact the dealer where you purchased this product to have the work done.

USE SPECIFIED ACCESSORY PARTS AND INSTALL THEM SECURELY. Be sure to use only the specified accessory parts. Use of other than designated parts may damage this unit internally or may not securely install the unit in place. This may cause parts to become loose resulting in hazards or product failure.

ARRANGE THE WIRING SO IT IS NOT CRIMPED OR PINCHED BY A SHARP METAL EDGE. Route the cables and wiring away from moving parts (like the seat rails) or sharp or pointed edges. This will prevent crimping and damage to the wiring. If wiring passes through a hole in metal, use a rubber grommet to prevent the wire's insulation from being cut by the metal edge of the hole.

DO NOT INSTALL IN LOCATIONS WITH HIGH MOISTURE OR DUST. Avoid installing the unit in locations with high incidence of moisture or dust. Moisture or dust that penetrates into this unit may result in product failure.

NE PAS COINCER LES CÂBLES AVEC DES OBJETS VOISINS. Positionner les câbles conformément au manuel de manière à éviter toute obstruction en cours de conduite. Les câbles qui obstruent ou dépassent à des endroits tels que le volant, le levier de changement de vitesses, la pédale de frein, etc., peuvent s'avérer extrêmement dangereux.

NE PAS DÉNUDER LES CÂBLES ÉLECTRIQUES. Ne jamais enlever la gaine isolante pour alimenter un autre appareil. Il y a risque de dépassement de la capacité de courant et, partant, d'incendie ou de choc électrique.

NE PAS ENDOMMAGER DE CONDUITES NI DE CÂBLES LORS DU FORAGE DES TROUS. Lors du forage de trous dans le châssis en vue de l'installation, veiller à ne pas entrer en contact, endommager ni obstruer de conduites, de tuyaux à carburant ou de fils électriques. Le non-respect de cette précaution peut entraîner un incendie.

NE PAS UTILISER DES ÉCROUS NI DES BOULONS DU CIRCUIT DE FREINAGE OU DE DIRECTION POUR LES CONNEXIONS DE MASSE. Les boulons et les écrous utilisés pour les circuits de freinage et de direction (ou de tout autre système de sécurité) ou les réservoirs ne peuvent JAMAIS être utilisés pour l'installation ou la liaison à la masse. L'utilisation de ces organes peut désactiver le système de contrôle du véhicule et causer un incendie, etc.

GARDER LES PETITS OBJETS COMME LES PILES HORS DE PORTÉE DES ENFANTS. L'ingestion de tels objets peut entraîner de graves blessures. En cas d'ingestion, consulter immédiatement un médecin.

ATTENTION

INTERROMPRE TOUTE UTILISATION EN CAS DE PROBLÈME. Le non-respect de cette précaution peut entraîner des blessures ou endommager l'appareil. Retourner l'appareil auprès du distributeur Alpine agréé ou un centre de service après-vente Alpine en vue de la réparation.

FAIRE INSTALLER LE CÂBLAGE ET L'APPAREIL PAR DES EXPERTS. Le câblage et l'installation de cet appareil requiert des compétences techniques et de l'expérience. Pour garantir la sécurité, faire procéder à l'installation de cet appareil par le distributeur qui vous l'a vendu.

UTILISER LES ACCESSOIRES SPÉCIFIÉS ET LES INSTALLER CORRECTEMENT. Utiliser uniquement les accessoires spécifiés. L'utilisation d'autres composants que les composants spécifiés peut causer des dommages internes à cet appareil ou son installation risque de ne pas être effectuée correctement. Les pièces utilisées risquent de se desserrer et de provoquer des dommages ou une défaillance de l'appareil.

FAIRE CHEMINER LE CÂBLAGE DE MANIÈRE À NE PAS LE COINCER CONTRE UNE ARÊTE MÉTALLIQUE. Faire cheminer les câbles à l'écart des pièces mobiles (comme les rails d'un siège) et des arêtes acérées ou pointues. Cela évitera ainsi de coincer et d'endommager les câbles. Si un câble passe dans un orifice métallique, utiliser un passe-cloison en caoutchouc pour éviter que la gaine isolante du câble ne soit endommagée par le rebord métallique de l'orifice.

NE PAS INSTALLER À DES ENDROITS TRÈS HUMIDES OU POUSSIÈREUX. Éviter d'installer l'appareil à des endroits soumis à une forte humidité ou de la poussière en excès. La pénétration d'humidité ou de poussière à l'intérieur de cet appareil risque de provoquer une défaillance.

IMPIDA QUE LOS CABLES SE ENREDEN CON LOS OBJETOS SITUADOS ALREDEDOR. Disponga la instalación eléctrica y los cables conforme a lo descrito en el manual para evitar obstáculos durante la conducción. Los cables que obstaculizan la conducción o que cuelgan de partes del vehículo como el volante de dirección, la palanca de cambios, los pedales de freno, etc., se consideran extremadamente peligrosos.

NO EMPALME CABLES ELÉCTRICOS. Nunca corte el aislamiento de un cable para suministrar energía a otro equipo. Esto hace que la capacidad portadora del cable se supere y puede ser la causa de incendios o descargas eléctricas.

EVITE DAÑAR LOS TUBOS Y EL CABLEADO CUANDO TALADRE AGUJEROS. Si taladra agujeros en el chasis durante la instalación, tome las precauciones necesarias para no rozar, dañar u obstruir los tubos, las tuberías de combustible, los depósitos o el cableado eléctrico. De lo contrario, podría provocar un incendio.

NO UTILICE TUERCAS O PERNOS EN EL SISTEMA DE FRENOS O DE DIRECCIÓN PARA REALIZAR LAS CONEXIONES A MASA. Los pernos o tuercas empleados en los sistemas de freno o de dirección (o en cualquier otro sistema relacionado con la seguridad del vehículo), o los depósitos, NUNCA deben utilizarse para instalaciones de cableado o conexión a masa. Si utiliza tales partes podrá incapacitar el control del vehículo y provocar un incendio, etc.

MANTENGA LOS OBJETOS PEQUEÑOS, COMO LAS PILAS, FUERA DEL ALCANCE DE LOS NIÑOS. La ingestión de estos objetos puede provocar lesiones graves. Si esto ocurre, consulte con un médico inmediatamente.

PRUDENCIA

DEJE DE USAR LA UNIDAD INMEDIATAMENTE SI APARECE ALGÚN PROBLEMA. Su uso en estas condiciones podría ocasionar lesiones personales o daños al producto. Lleve la unidad a un distribuidor Alpine autorizado o al Centro de servicio Alpine más próximo para repararla.

CONFÍE EL CABLEADO Y LA INSTALACIÓN A PROFESIONALES. El cableado y la instalación de este equipo requieren una competencia y experiencia técnica confirmada. Para garantizar la seguridad, póngase siempre en contacto con el distribuidor al que ha comprado el equipo para confiarle estas tareas.

UTILICE LOS ACCESORIOS ESPECIFICADOS E INSTÁLELOS CORRECTAMENTE. Asegúrese de utilizar los accesorios especificados solamente. La utilización de otras piezas no designadas puede ser la causa de daños en el interior de la unidad o de una instalación incorrecta. Las piezas pueden aflojarse, lo que, además de ser peligroso, puede provocar averías.

DISPONGA EL CABLEADO DE FORMA QUE LOS CABLES NO SE DOBLEN, NO SE CONTRAIGAN NI ROCEN UN BORDE METÁLICO AFILADO. Aleje los cables y el cableado de piezas móviles (como los raíles de los asientos) o de bordes puntiagudos o afilados. De esta forma evitará dobleces y daños en el cableado. Si los cables se introducen por un orificio de metal, utilice una arandela de goma para evitar que el borde metálico del orificio corte el aislamiento del cable.

NO INSTALE LA UNIDAD EN LUGARES MUY HÚMEDOS O LLENOS DE POLVO. Evite instalar la unidad en lugares con altos índices de humedad o polvo. Si entra polvo o humedad, el equipo puede averiarse.

INSTALLATION

- Due to the high power output of the PDX-V9, considerable heat is produced when the amplifier is in operation. For this reason, the amplifier should be mounted in a location which will allow for free circulation of air, such as inside the trunk. For alternate installation locations, please contact your authorized Alpine dealer.
- With this series of amplifiers, up to three units can be stacked together in a typical installation. Depending on the number of units you wish to install, refer to instructions A to C below.

⚠ CAUTION

◆ Caution on connection terminals/parts

- Keep electrically conductive objects away from the unit's terminals/parts (power terminals, fuses, speaker output terminals, RCA connectors, etc.). Doing so prevents a possible short circuit and damage to the unit.

NOTE:

Stacked installation should always be parallel to the vehicle floor – do not install at an incline, such as leaning against a vertical surface, as this will invalidate your warranty.

Preparation for installation

1. Using the amplifier as a template, mark the four screw locations.
2. Make sure there are no objects behind the surface that may become damaged during drilling.
3. Drill the screw holes.
4. Position the PDX-V9 over the screw holes, and secure with four self-tapping screws.

NOTE:

To securely connect the ground lead, use an already installed screw on the metal part of the vehicle (marked ★). Be sure this is a good ground by checking continuity to the battery (–) terminal. As much as possible connect all equipment to the same ground point. These procedures will help eliminate noise.

A. Single unit installation

1. Position the unit over the screw holes you prepared earlier.
2. Remove the Top Cover by inserting a flat-tipped instrument (such as a panel removal tool or slotted screwdriver) into the 2 notches of the unit (marked A). If removal is still not possible, bend the Top Cover and remove the tabs on both sides. Refer to Fig. 1.
3. Fasten the unit down with the four self-tapping screws (M4 x 36, included). Refer to Fig. 2.
4. Attach the Top Cover.

INSTALLATION

- En raison de la sortie de puissance élevée du PDX-V9, une forte chaleur est produite pendant le fonctionnement de l'amplificateur. Pour cette raison, l'amplificateur doit être monté dans un endroit permettant une bonne ventilation, tel que le coffre. Pour ce qui concerne les différentes positions d'installation, contacter un concessionnaire Alpine.
- Avec cette série d'amplificateurs, vous pouvez empiler jusqu'à trois unités dans une installation typique. Selon le nombre d'unités que vous souhaitez installer, reportez-vous aux instructions A à C ci-dessous.

⚠ ATTENTION

◆ Précaution relative au raccordement des bornes/pièces

- Tenez les objets conducteurs d'électricité à l'écart des bornes/pièces de l'appareil (bornes d'alimentation, fusibles, borne de sortie de haut-parleur, connecteurs RCA, etc.). Cela risquerait de provoquer un court-circuit ou d'endommager l'appareil.

REMARQUE:

L'installation en empilement doit toujours être parallèle au plancher du véhicule ; n'installez pas l'unité sur une surface inclinée, notamment en la posant contre une surface verticale, car cela annulerait la garantie.

Préparation pour l'installation

1. Apposer l'amplificateur contre la surface d'installation pour marquer les repères des quatre vis.
2. Vérifier qu'il n'y a pas d'objets derrière la surface pouvant être abîmés lorsque les trous soient percés.
3. Percer les trous pour les vis.
4. Positionner le PDX-V9 par dessus les trous et fixer avec les quatre vis auto-taraudées.

REMARQUE:

Pour connecter solidement le conducteur de mise à la terre, utiliser la vis déjà fixée sur la partie métallique du véhicule (signalée ★). Assurez-vous que ce point est une bonne mise à la terre en vérifiant la continuité à la borne de la batterie (–). Si possible, connecter tout l'équipement au même point de mise à la terre. Ceci vous aidera à éliminer le bruit.

A. Installation d'une seule unité

1. Positionnez l'unité sur les trous que vous avez percés précédemment.
2. Retirez le couvercle supérieur en insérant un objet à extrémité plate (outil de retrait de panneau ou tournevis pour écrous à fente) dans les 2 encoches de l'appareil (marquées de la lettre A). Si vous ne parvenez pas à retirer le couvercle supérieur, pliez-le et retirez les languettes des deux côtés. Reportez-vous à la Fig. 1.
3. Fixez l'unité à l'aide des quatre vis auto-taraudées (M4 x 36, fournies). Reportez-vous à la Fig. 2.
4. Fixez le couvercle supérieur.

INSTALACIÓN

- Debido a la salida de alta potencia del PDX-V9, se produce un calor considerable cuando el amplificador está en funcionamiento. Por esta razón, el amplificador deberá montarse en una ubicación que permita la libre circulación de aire, como por ejemplo dentro del maletero. Para ubicaciones de instalación alternativas, por favor contacte a su distribuidor de Alpine autorizado.
- Con esta serie de amplificadores es posible apilar hasta tres unidades juntas en una instalación típica. Dependiendo del número de unidades que desee instalar, consulte las instrucciones A-C que se indican a continuación.

⚠ PRUDENCIA

◆ Precaución al conectar los terminales/piezas

- Mantenga los objetos conductores eléctricos alejados de los terminales/piezas de la unidad (fuente de alimentación, fusibles, terminal de salida de altavoces, conectores RCA, etc.). De lo contrario, podría producirse un cortocircuito o un accidente.

NOTA:

Si la instalación se realiza apilada, siempre debe estar paralela al suelo del vehículo: la unidad no debe instalarse nunca con inclinación, por ejemplo, apoyada en una superficie vertical, ya que si lo hace invalidará la garantía.

Preparativos para la instalación

1. Utilizando el amplificador como plantilla, marque la ubicación de los cuatro tornillos.
2. Asegúrese de que no hay objeto alguno bajo la superficie que pueda verse dañado durante la perforación de los agujeros.
3. Perfore los agujeros para los tornillos.
4. Sitúe el PDX-V9 sobre dichos agujeros, y asegúrelo con cuatro tornillos autorroscantes.

NOTA:

Para conectar de forma segura el cable de tierra, utilice un tornillo ya instalado en la parte metálica del vehículo (marcado ★). Asegúrese de que es un punto de tierra bueno verificando la continuidad con el terminal de la batería (–). Conecte siempre que sea posible todo el equipo en el mismo punto de tierra. Esto ayudará a eliminar el ruido.

A. Instalación de una sola unidad

1. Sitúe la unidad sobre los agujeros de los tornillos que preparó previamente.
2. Para extraer la tapa superior, inserte una herramienta con punta plana (un accesorio para quitar paneles o un destornillador plano) en las 2 muescas de la unidad (con la marca A). Si no puede extraer la tapa, dóblela y saque las pestañas de ambos lados. Consulte la figura 1.
3. Apriete la unidad hacia abajo con los cuatro tornillos autorroscantes (M4 x 36, se suministran). Consulte la figura 2.
4. Fije la tapa superior.

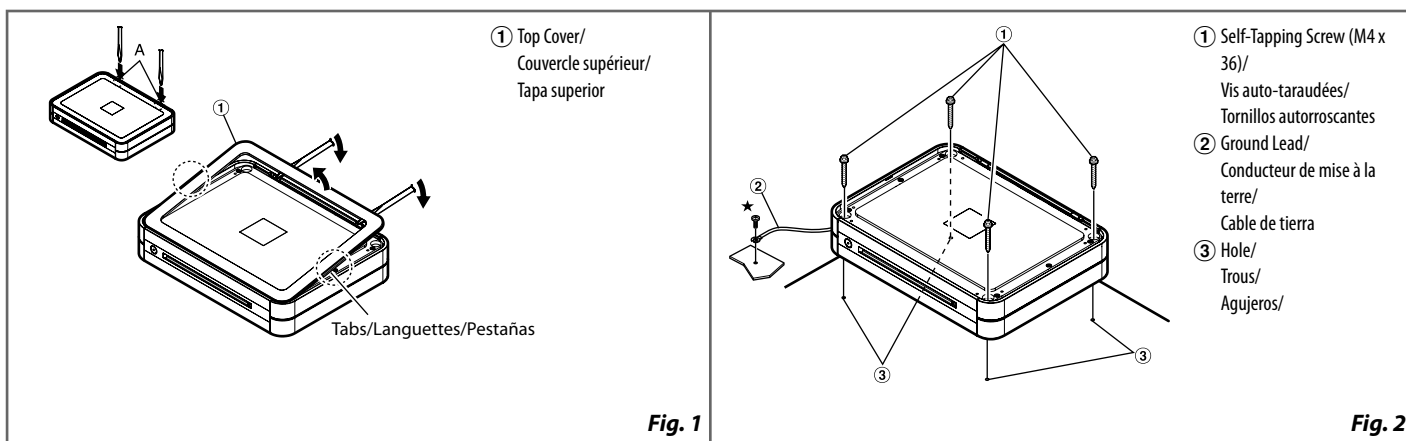
**B. Stack installation of two units**

1. Firstly, securely install one unit, as described in steps 1-3 of A above.
2. Attach the Stacking Plates (included with other PDX models) on the first unit with Machine Screws M3 x 7 (included with other PDX models). Refer to Fig. 3.
3. Stack the second unit on top of the installed unit.
4. Attach the second unit with four Machine Screws M4 x 24 (included with other product). Refer to Fig. 4.
5. Attach the Top Cover to the second unit.

C. Stack installation of three units

1. Firstly, securely install the first two units firmly as described in steps 1 to 4 of B above.
2. Next, install the third unit as described for the second unit in B above. With this, stacked installation of the 3 units is completed.

B. Installation de deux unités empilées

1. Fixez tout d'abord une unité en suivant les étapes 1 à 3 ci-dessus.
2. Fixez les plaques d'empilement (fournies avec d'autres modèles PDX) sur la première unité à l'aide de vis mécaniques M3 x 7 (fournies avec d'autres modèles PDX). Reportez-vous à la Fig. 3.
3. Empilez la seconde unité sur l'unité installée.
4. Fixez la seconde unité avec les quatre vis mécaniques M4 x 24 (fournies avec d'autres modèles PDX). Reportez-vous à la Fig. 4.
5. Fixez le couvercle supérieur de la seconde unité.

C. Installation de trois unités empilées

1. Fixez tout d'abord les deux unités en vous reportant aux étapes 1 à 4 du point B.
2. Ensuite, installez la troisième unité de la manière décrite pour la deuxième unité au point B ci-dessus. L'installation des 3 unités empilées est terminée.

B. Instalación de dos unidades en una pila

1. En primer lugar, instale correctamente una de las unidades, tal como se describe en los pasos 1-3 de la sección A anterior.
2. Coloque las placas de apilamiento (incluidas con otros modelos de PDX) sobre la primera unidad con ayuda de los tornillos mecánicos M3 x 7 (incluidos con otros modelos de PDX). Consulte la figura 3.
3. Apile la segunda unidad sobre la unidad ya instalada.
4. Fije la segunda unidad con cuatro tornillos mecánicos M4 x 24 (incluido con otros modelos de PDX). Consulte la figura 4.
5. Fije la tapa superior en la segunda unidad.

C. Instalación de tres unidades en una pila

1. En primer lugar, instale correctamente las dos primeras unidades, tal como se describe en los pasos 1-4 de la sección B anterior.
2. A continuación, instale la tercera unidad tal y como se describe para la segunda unidad en B anteriormente. Con esto, la instalación apilada de las 3 unidades queda finalizada.

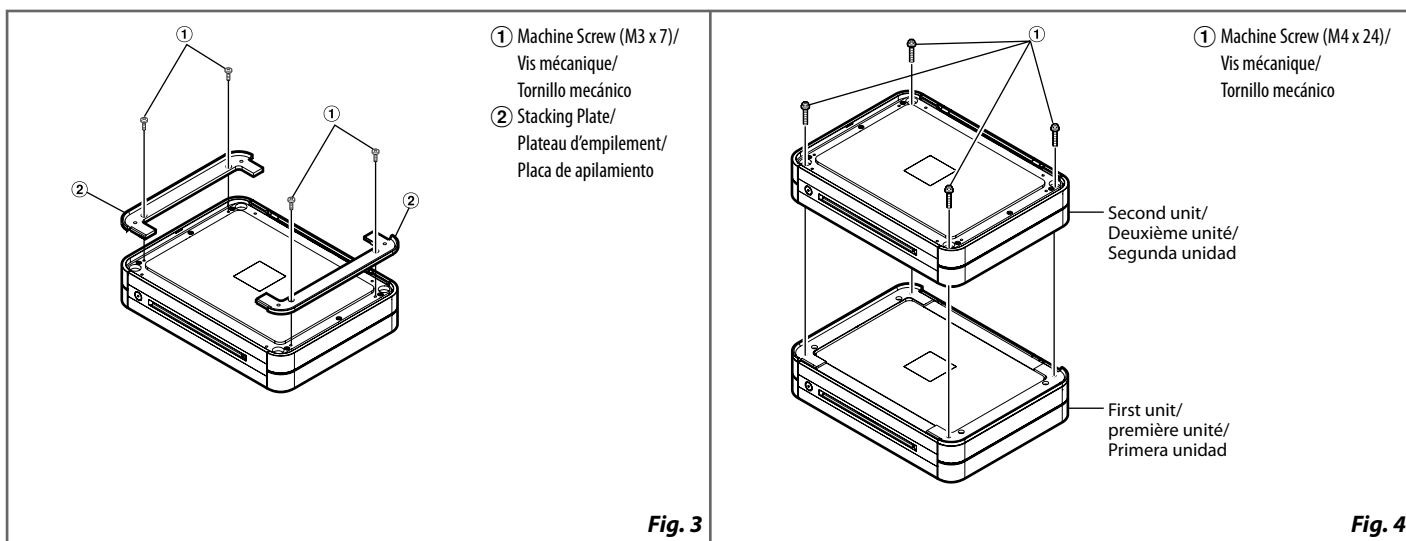

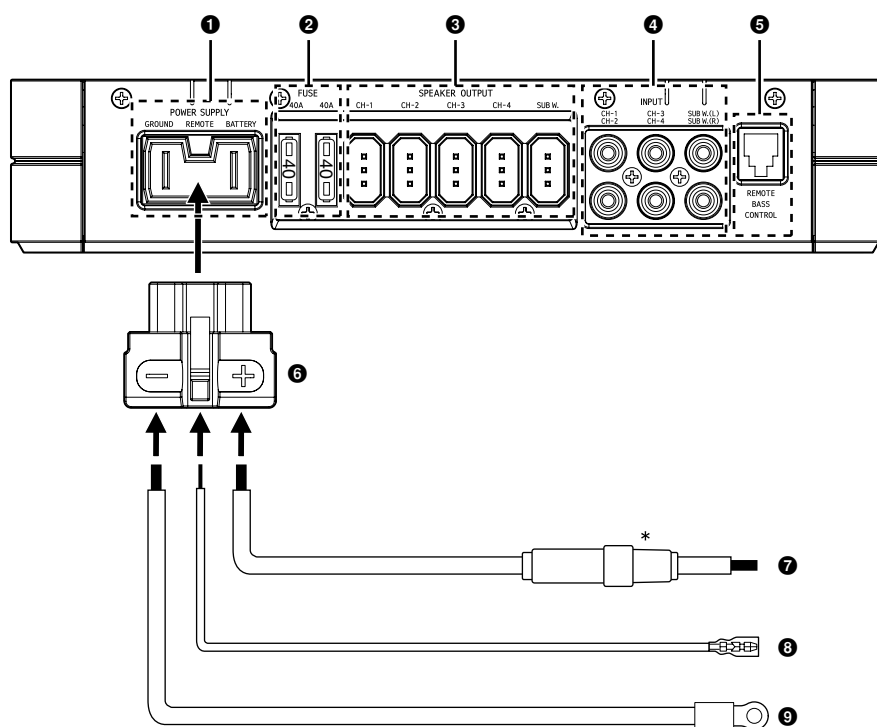

Fig. 5

* Be sure to add an in-line fuse with the battery lead as close as possible to the battery's positive (+) terminal./
 Veuillez à ajouter un fusible en ligne au fil de la batterie aussi près que possible de la borne positive (+) de la batterie./
 No olvide añadir un fusible en línea con el cable de la batería tan cerca como sea posible del terminal positivo (+) de la batería.

CONNECTIONS

Before making connections, be sure to turn the power off to all audio components. Connect the battery lead from the amp directly to the positive (+) terminal of the vehicle's battery with appropriate in-line vehicle's fuse (see Battery Lead section). Do not connect this lead to the vehicle's fuse block.

To prevent external noise from entering the audio system.

- Locate the unit and route the leads at least 10 cm (3-15/16") away from the car harness.
- Keep the battery power leads as far away from other leads as possible.
- Connect the ground lead securely to a bare metal spot (remove any paint or grease if necessary) of the car chassis.
- If you add an optional noise suppressor, connect it as far away from the unit as possible. Your Alpine dealer carries various noise suppressors, contact them for further information.
- Your Alpine dealer knows best about noise prevention measures so consult your dealer for further information.

1 Power Supply Terminal

2 Fuse (40A x2)

USE THE CORRECT AMPERE RATING WHEN REPLACING FUSES.

Failure to do so may result in fire or electric shock.

CONNEXIONS

Avant d'effectuer les connexions, vérifiez que tous les composants audio sont hors tension. Raccordez le fil de la batterie provenant de l'amplificateur directement à la borne positive (+) de la batterie du véhicule avec le fusible en ligne approprié (voir la section concernant le fil de la batterie). Ne raccordez pas ce fil au boîtier à fusibles du véhicule.

Pour éviter que des bruits extérieurs interfèrent avec le système audio.

- Installez l'appareil et acheminez les câbles à au moins 10 cm (3-15/16") de distance du faisceau de câbles de la voiture.
- Eloignez les câbles d'alimentation de la batterie le plus possible des autres câbles.
- Raccordez bien le fil de terre à un point métallique apparent (enlevez la couche de peinture ou de graisse si nécessaire) du châssis de la voiture.
- Si vous rajoutez un filtre antiparasites en option, raccordez-le le plus loin possible de l'appareil. Contactez votre revendeur Alpine pour plus de détails sur les divers filtres antiparasites disponibles.
- Consultez votre revendeur Alpine pour plus de détails sur les mesures de prévention contre les parasites.

1 Borne d'alimentation électrique

2 Fusible (40A x2)

UTILISER DES FUSIBLES DE L'AMPERAGE APPROPRIÉ.

Il y a risque d'incendie ou de décharge électrique.

CONEXIONES

Antes de efectuar las conexiones, asegúrese de que apaga todos los componentes audio. Conecte el cable de la batería proveniente del amplificador directamente al terminal positivo (+) de la batería del vehículo con el fusible en línea adecuado del vehículo (consulte la sección Cable de la batería). No conecte este cable al bloque de fusibles del vehículo.

Para evitar que entre ruido externo en el sistema de audio.

- Coloque la unidad y pase los cables a 10 cm (3-15/16") por lo menos del conjunto de cables del automóvil.
- Mantenga los conductores de alimentación de la batería lo más alejados posible de otros cables.
- Conecte el conductor de puesta a tierra con seguridad a un punto metálico desnudo (si es necesario, elimine la pintura o la grasa) del chasis del automóvil.
- Si añade un supresor de ruido opcional, conéctelo lo más lejos posible de la unidad. Su proveedor Alpine dispone de varios supresores de ruido. Solicítele más información.
- Su proveedor Alpine conoce la mejor forma de evitar el ruido. Solicítele más información.

1 Terminal de suministro de energía

2 Fusible (40A x2)

UTILICE EL AMPERAJE CORRECTO CUANDO CAMBIE FUSIBLES.

De lo contrario, puede producirse un incendio o una descarga eléctrica.

3 Speaker Output Terminals

Referring to "Cautions on wire lead connections," insert the speaker wire into the speaker connector, which is then inserted in the speaker output terminal.

NOTES:

- Fully insert the speaker connector to avoid poor connection, or the wire coming loose due to vehicle vibration, etc.
- The speaker connector can be connected either way, regardless of polarity indication.
- Do not connect speaker leads together or to chassis ground.

4 RCA Input Jacks

Connect these jacks to the line out leads on your head unit using RCA extension cables (sold separately). Be sure to observe correct channel connections; Left to Left and Right to Right. (Front to Front and Rear to Rear)

5 Remote Bass Control (Option)

Connect the Remote Bass Control Unit (sold separately) to adjust the output level remotely. This is not to replace appropriate gain level setting between the amplifier and head unit.

NOTE:

The Remote Bass Control function is available only for the mono channel (Subwoofer).

6 Battery Connector

Make the Battery, Remote Turn-on and Ground lead connections (as shown) to the Battery Connector. Insert Plug to Terminal ①.

7 Battery Lead (Sold Separately)

Be sure to add an in-line fuse with the battery lead as close as possible to the battery's positive (+) terminal. This fuse will protect your vehicle's electrical system in case of a short circuit. See below for appropriate fuse value and minimum wire gauge requirement:

- 80 amp fuse, 4AWG/21mm²

8 Remote Turn-On Lead (Sold Separately)

Connect this lead to the remote turn-on (positive trigger, (+) 12V only) lead of your head unit. If a remote turn-on lead is not available, see Connection Checklist section on page 10 for alternative method.

Note:

If using speaker input level signal from the head unit, remote turn-on lead connection is not necessary due to automatic signal detection.

9 Ground Lead (Sold Separately)

Connect this lead securely to a clean, bare metal spot on the vehicle's chassis. Verify this point to be a true ground by checking for continuity between that point and the negative (-) terminal of the vehicle's battery. Ground all your audio components to the same point on the chassis to prevent ground loops while keeping wire length as short as possible. Minimum required wire gauge for this connection is as follows:

- 4AWG/21mm²

3 Bornes de sortie de haut-parleur

Insérez le câble du haut-parleur dans le connecteur du haut-parleur, laquelle s'insère ensuite dans la borne de sortie du haut-parleur (reportez-vous à la section « Cautions on wire lead connections »).

REMARQUES:

- Veillez à bien insérer le connecteur du haut-parleur afin d'éviter des pertes de connexion ou que le câble se débranche à cause des vibrations du véhicule, etc.
- Vous pouvez brancher le connecteur du haut-parleur dans les deux sens, indépendamment des indications de polarité.
- Jamais connecter les conducteurs de haut-parleur ensemble ou sur la terre du châssis.

4 Prises d'entrée RCA

Connecter ces prises aux conducteurs de sortie de ligne de l'unité principale en utilisant les câbles d'extension RCA (vendus séparément). Vérifier que les connexions de canal sont correctes: gauche/vers la gauche et droite/vers la droite. (Avant vers l'avant et arrière vers l'arrière)

5 Unité de commande des graves à distance (en option)

Raccordez l'unité de commande des graves à distance (vendue séparément) pour régler à distance le niveau de sortie. Cette opération ne remplace pas le réglage du niveau de gain entre l'amplificateur et l'unité principale.

REMARQUE:

La fonction de commande des graves est disponible uniquement pour un canal mono (caisson de graves).

6 Connecteur de la batterie

Raccordez les fils de la batterie, les connecteurs de mise sous tension à distance et les connecteurs de mise à la terre (comme indiqué) au connecteur de la batterie. Insérez le connecteur dans la borne ①.

7 Conducteur de la batterie (vendu séparément)

Veillez à ajouter un fusible en ligne au fil de la batterie aussi près que possible de la borne positive (+) de la batterie. Ce fusible protégera le système électrique de votre véhicule en cas de court-circuit. See below for appropriate fuse value and minimum wire gauge requirement:

- Fusible de 80A, 4AWG/21mm²

8 Conducteur de mise sous tension télécom-mandée (vendu séparément)

Raccordez ce fil au fil de mise sous tension télécommandée (déclencheur positif, (+) 12V seulement) de votre unité principale. Si la mise sous tension télécommandée n'est pas disponible, voir la section Liste de vérification des connexions à la page 10 pour connaître les méthodes alternatives.

REMARQUE:

Si vous utilisez le signal de niveau d'entrée de haut-parleur provenant de l'unité principale, la connexion du fil de mise sous tension télécommandée n'est pas nécessaire, car le signal est détecté automatiquement.

9 Conducteur de mise à la terre (vendu séparément)

Connecter ce conducteur sur un endroit propre et métallique du châssis du véhicule. Vérifier la mise à la terre en contrôlant le passage de courant continu entre ce point et la borne négative (-) de la batterie du véhicule. Mettez à la terre tous les composants audio au même point sur le châssis afin d'éviter les boucles de terre en veillant à maintenir le fil aussi court que possible.

La jauge d'épaisseur de fils minimale requise pour ce raccordement est la suivante:

- 4AWG/21mm²

3 Terminales de salida del altavoz

Según lo descrito en la sección "Precauciones durante la conexión de alambres", inserte el cable del altavoz en el conector de altavoz que, después, se inserta en el terminal de salida del altavoz.

NOTAS:

- Inserte completamente el conector de altavoz para evitar pérdidas de conexión o que el cable se suelte por la vibración del vehículo, etc.
- El conector de altavoz se puede conectar en ambos sentidos: no es preciso tener en cuenta ninguna indicación de polaridad.
- Nunca conecte los cables de altavoz juntos o en el punto de tierra del chasis.

4 Clavijas RCA de entrada

Conecte las mismas a los cables de salida de línea de su unidad principal utilizando cables de extensión RCA (vendidos por separado). Asegúrese de que respeta las conexiones de canal correctas; izquierda para izquierda y derecha para derecha. (Delantera a delantera y trasera a trasera)

5 Control remoto de graves (opcional)

Conecte la unidad de control remoto de graves (se vende por separado) para ajustar el nivel de salida remotamente. Esto no sustituye el ajuste de nivel de ganancia adecuado entre el amplificador y la unidad principal.

NOTA:

La función de control remoto de graves está disponible únicamente en un canal mono (subwoofer).

6 Conector de batería

Realice las conexiones de los cables de batería, encendido remoto y toma de tierra (tal como se indica) al conector de batería.

Inserte el conector en el terminal ①.

7 Cable de la batería (vendido separadamente)

No olvide añadir un fusible en línea con el cable de la batería tan cerca como sea posible del terminal positivo (+) de la batería. Este fusible protegerá el sistema eléctrico de su vehículo en caso de que se produzca un cortocircuito. See below for appropriate fuse value and minimum wire gauge requirement:

- Fusible de 80A, 4AWG/21mm²

8 Cable para encendido remoto (vendido separadamente)

Conecte este cable al cable de encendido remoto (disparador positivo, (+) 12V solamente) de su unidad principal. Si no hay ningún cable de encendido remoto disponible, consulte la sección Lista de comprobación de conexiones en la página 10 para ver otros métodos alternativos.

NOTA:

Si utiliza la señal del nivel de entrada del altavoz desde la unidad principal, no necesitará conectar el cable de encendido remoto debido a la detección automática de la señal.

9 Cable de tierra (vendido separadamente)

Conecte este cable con seguridad en un punto metálico expuesto, limpio, en el chasis del vehículo. Verifique que este punto es un verdadero punto de puesta a tierra comprobando si existe continuidad entre este punto y el terminal negativo (-) de la batería del vehículo. Conecte a tierra todos sus componentes de audio en el mismo punto del chasis para prevenir bucles en la conexión a tierra y reduzca al máximo la longitud del cableado.

El tamaño de cable mínimo necesario para esta conexión es:

- 4AWG/21mm²

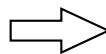
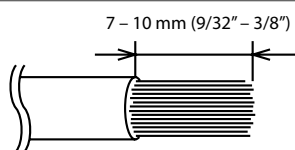

Lead end side of the product/
Côté extrémité du conducteur du produit/
Extremo del conductor del producto

Fig. 6

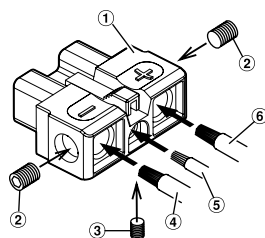

- ① Battery Connector/Connecteur de la batterie/Conector de batería
- ② Hexagon screw (Large)/Vis à six pans (grande)/Tornillo hexagonal (grande)
- ③ Hexagon screw (Small)/Vis à six pans (petite)/Tornillo hexagonal (pequeña)
- ④ Ground lead/Conducteur de mise à la terre/Cable de tierra
- ⑤ Remote turn-on lead/Conducteur de mise sous tension télécommandée/Cable para encendido remoto
- ⑥ Battery lead/Conducteur de la batterie/Cable de la batería

Fig. 7

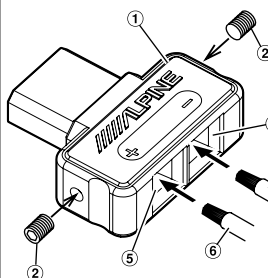

- ① Speaker connector/Connecteur du haut-parleur/Conector de altavoces
- ② Hexagon screw (Small)/Vis à six pans (petite)/Tornillo hexagonal (pequeña)
- ③ Negative lead terminal hole/Orifice de la borne du conducteur négatif/Agujero del terminal del conductor negativo
- ④ Speaker wire (negative)/Câble du haut-parleur (négatif)/Cable del altavoz (negativo)
- ⑤ Positive lead terminal hole/Orifice de la borne du conducteur positif/Agujero del terminal del conductor positivo
- ⑥ Speaker wire (positive)/Câble du haut-parleur (positif)/Cable del altavoz (positivo)

Fig. 8

Cautions on wire lead connections

When using third-party wire cables, use the included screws to simplify the connection. Refer to the description below for the proper procedure.

If you are in doubt about how to make this connection, consult your dealer.

NOTES:

- About the power supply wire cables:
If the length of the power and ground cables exceed 1m, or if you connect more than one amplifier, a distribution block should be used. See below for wire gauge recommendations for distribution block connection to battery and ground (depends upon wire length necessary):
- 2AWG (33mm²) or 1/0AWG (53mm²)

Ensure that you install a correctly-rated in-line fuse on the power cable near the battery positive post.

1. Check the wire size.

NOTES:

- Required Wire Size
Battery Lead, Ground Lead: 4AWG/21mm²
Speaker wire: 8AWG/8mm²-16AWG/13mm²
- If the wire gauge used is unknown, ask your dealer.

2. Remove the insulation from the ends of the wire leads by about 7 – 10mm (9/32" – 3/8"). (Refer to Fig. 6)

NOTES:

- If length of the exposed wire is too short, a poor connection may occur causing operation failure or sound interruption.
- On the other hand, if the length is too long, an electrical short-circuit may occur.

3. Tighten the set screw with the hexagon wrench (Large or Small, included) to secure the lead. (Refer to Fig. 7 and 8.)

NOTE:

Insert the speaker wire observing the +/- indications on the speaker connector. Insert the positive speaker wire into the positive speaker terminal, and the negative speaker wire into the negative speaker terminal.

4. Verify that the wire is connected securely.

Before making this connection, use insulated shrink tubing to cover any exposed wire extending beyond the terminal.

NOTES:

- Use only the screws included.
- For safety reasons, connect the battery leads last.
- To prevent disconnection of the leads or dropping of the unit, do not use the cabling to carry the unit.

Précautions avec les connexions des fils conducteurs

Lorsque vous utilisez des câbles conducteurs d'autres fabricants, utilisez les vis fournies pour simplifier la connexion. Faire correctement les connexions en se référant à la description suivante. Si vous avez des doutes, contactez votre revendeur.

REMARQUES :

- À propos des câbles conducteurs d'alimentation :
Si la longueur du câble d'alimentation et du câble de mise à la terre est supérieure à 1 m ou si vous raccordez plusieurs amplificateurs, vous devez utiliser un raccord de tuyauterie multiple. Voir ci-dessous pour les recommandations concernant la jauge d'épaisseur à fils en vue du raccordement du raccord de tuyauterie multiple à la batterie ou à la terre (en fonction de la longueur nécessaire):
- 2AWG (33mm²) ou 1/0AWG (53mm²)

Veillez à installer un fusible en ligne de l'ampérage correct sur le câble d'alimentation le plus près possible de la borne positive de la batterie.

1. Vérifier le calibre des fils.

REMARQUES :

- Taille du fil requise:
fil de la batterie : 4AWG/21mm²
Fil de haut-parleur : 8AWG/8mm²-16AWG/13mm²
 - Si le calibre des fils utilisés est inconnu, se renseigner auprès du revendeur.
2. Retirer l'isolation des bouts des fils de connexion de 7 – 10mm (9/32" – 3/8"). (Reportez-vous à la Fig. 6)

REMARQUES :

- Si la longueur des conducteurs avec l'isolation retirée est trop courte, une connexion incorrecte risque de se produire et cela peut provoquer une panne de fonctionnement ou l'interruption du son.
- D'autre part, si la longueur du conducteur est trop longue, un court-circuit électrique risque de se produire.

3. Serrez la vis de réglage à l'aide de la clé hexagonale (grande ou petite, fournie) afin de fixer le fil. (Reportez-vous aux Fig. 7 et 8.)

REMARQUE:

Insérez le câble du haut-parleur en respectant les indications +/- situées sur le connecteur du haut-parleur. Insérez le câble positif du haut-parleur dans la borne positive du haut-parleur et le câble négatif dans la borne négative.

4. Vérifiez si le fil est correctement raccordé.

Avant de faire cette connexion, utiliser la gaine rétrécissable isolante afin de couvrir les câbles dénudés dépassant la borne.

REMARQUES :

- Utiliser uniquement les vis fournies.
- Par mesure de sécurité, connecter les fils de la batterie en dernier.
- Pour éviter le débranchement des conducteurs ou de faire tomber l'appareil, ne pas saisir les conducteurs lors du transport de l'appareil.

Precauciones durante la conexión de alambres

Si utiliza cables de otros fabricantes, utilice los tornillos suministrados para simplificar la conexión. Asegúrese de efectuar correctamente las conexiones siguiendo el procedimiento que se describe a continuación.

Si tiene dudas sobre la forma de hacer las conexiones, consulte a su distribuidor.

NOTAS:

- Acerca de los cables de conexión de la fuente de alimentación:
Si la longitud de los cables de tierra y de alimentación supera 1 m, o si conecta más de un amplificador, deberá utilizar un bloque de distribución. Consulte más abajo para saber cuáles son las longitudes de cable recomendadas para la conexión del bloque de distribución entre la batería y tierra (depende de la longitud de cable necesaria):
- 2AWG (33mm²) o 1/0AWG (53mm²)

No olvide instalar un fusible en línea de las especificaciones adecuadas en el cable de alimentación situado junto al terminal positivo de la batería.

1. Compruebe el tamaño de los alambres.

NOTAS:

- Tamaño de cables requerido:
cable de la batería: 4AWG/21mm²
Cable de altavoz: 8AWG/8mm²-16AWG/13mm²
- Si no conoce el tamaño del alambre empleado, consulte a su distribuidor.

2. Quite aproximadamente 7 – 10mm (9/32" – 3/8") de aislación de los extremos de los alambres. (Consulte la Fig. 6)

NOTAS:

- Si el largo de los conductores sin aislación es demasiado corto, las conexiones podrán quedar mal hechas, lo que a su vez podrá causar fallas de operación o interrupciones en el sonido.
- Por otro lado, si los conductores sin aislación son demasiado largos, podrán producirse cortocircuitos eléctricos.

3. Apriete el tornillo con la llave hexagonal (grande o pequeña, incluido) para fijar el cable. (Consulte las figuras 7 y 8.)

NOTA:

Inserte el cable del altavoz teniendo en cuenta las indicaciones +/- de el conector de altavoz. Inserte el cable positivo del altavoz en el terminal positivo del altavoz y el cable negativo del altavoz en el terminal negativo del altavoz.

4. Compruebe que el cable está correctamente conectado.

Antes de hacer esta conexión, use un manguito aislante contraible para cubrir los cables expuestos que sobresalen del terminal.

NOTAS:

- Use sólo los tornillos incluidos.
- Por razones de seguridad, conecte los cables de a batería al final.
- Para evitar la desconexión de los alambres o la caída de la unidad, asegúrese de no coger los alambres para transportar la unidad.

CONNECTION CHECK LIST

Please check your head unit for the conditions listed below: (Fig. 9)

Remote Turn-On Lead

- The head unit does not have a remote turn-on or power antenna lead.
- The head unit's power antenna lead is activated only when the radio is on (turns off in the tape or CD Mode).
- The head unit's power antenna lead is logic level output (+) 5V, negative trigger (grounding type), or cannot sustain (+) 12V when connected to other equipment in addition to the vehicle's power antenna.

If any of the above conditions exist, the remote turn-on lead of your PDX-V9 must be connected to a switched power source (ignition) in the vehicle. Be sure to use a 3A fuse as close as possible to this ignition tap. Using this connection method, the PDX-V9 will turn on and stay on as long as the ignition switch is on.

If this is objectionable, a SPST (Single Pole, Single Throw) switch, in addition to the 3A fuse mentioned above, may be installed in-line on the PDX-V9 turn-on lead. This switch will then be used to turn on (and off) the PDX-V9. Therefore, the switch should be mounted so that is accessible by the driver. Make sure the switch is turned off when the vehicle is not running. Otherwise, the amplifier will remain on and drain the battery.

- 1 Blue/White
- 2 Power Antenna
- 3 Remote Turn-On Lead
- 4 To other Alpine components' Remote Turn-On Leads
- 5 SPST Switch (optional)
- 6 Fuse (3A)
- 7 As close as possible to the vehicle's ignition tap
- 8 Ignition Source

LISTE DE VÉRIFICATION DES CONNEXIONS

Prière de vérifier les points énumérés ci-dessous concernant l'unité principale: (Fig. 9)

Conducteur de mise sous tension télécom-mandée

- L'unité principale n'a pas de conducteur de mise sous tension télécommandée ou d'antenne électrique.
- Le conducteur d'antenne électrique de l'unité principale est seulement activé lorsque la radio est allumée (désactivé en mode cassette ou CD).
- Le conducteur d'antenne électrique de l'unité principale est une sortie de niveau logique (+) 5V, déclencheur négatif (de type mise à la terre) ou ne peut pas supporter (+) 12V lors de la connexion à un autre équipement en plus de l'antenne électrique du véhicule.

Si un des points ci-dessus se présente, le conducteur de mise sous tension télécommandée du PDX-V9 doit être connecté à une source d'alimentation commutée (allumage) du véhicule. S'assurer d'utiliser un fusible de 3A le plus près que possible de la prise d'allumage. En utilisant cette méthode de connexion, le PDX-V9 est mis sous tension et restera allumé aussi longtemps que le commutateur d'allumage restera activé.

Si ceci est inacceptable, en plus du fusible de 3A mentionné ci-dessus, un commutateur SPST (commutateur-disjoncteur unipolaire) doit être installé en ligne dans le conducteur de mise sous tension du PDX-V9. Ce commutateur est ensuite utilisé pour mettre sous (et hors) tension le PDX-V9. Pour cette raison, prière de s'assurer que ce commutateur est accessible au conducteur. S'assurer que le commutateur est désactivé quand le véhicule est arrêté. Autrement, l'amplificateur restera activé et videra la batterie.

- 1 Bleu/Blanc
- 2 Antenne électrique
- 3 Conducteur de mise sous tension télécommandée
- 4 Aux conducteurs de mise sous tension télécommandée d'autres composants Alpine
- 5 Commutateur SPST (optionnel)
- 6 Fusible (3A)
- 7 Aussi près que possible de la prise d'allumage du véhicule
- 8 Source d'allumage

LISTA DE COMPROBACIÓN DE CONEXIONES

Por favor compruebe el estado de su unidad principal según las condiciones listadas a continuación: (Fig. 9)

Cable para encendido remoto

- La unidad principal no tiene un cable de encendido remoto o de antena eléctrica.
- El cable de antena eléctrica de la unidad principal solamente está activado cuando la radio está encendida (desactivado en el modo de cinta o de CD).
- El cable de antena eléctrica de la unidad principal es una salida de nivel lógico (+) de 5V, disparador negativo (tipo de tierra), o no puede soportar (+) 12V cuando es conectado a otro equipo además de la antena eléctrica del vehículo.

Si se observa una de las condiciones anteriores, el cable de encendido remoto de su PDX-V9 se deberá conectar a una fuente de alimentación mediante interruptor (ignición) en el vehículo. Asegúrese de utilizar un fusible de 3A tan cerca como sea posible de esta llave de ignición. Empleando este método de conexión, el PDX-V9 se encenderá y permanecerá encendido mientras el interruptor de ignición esté activado.

Si existen objeciones a esta alternativa, en adición al fusible de 3A mencionado antes, se puede instalar en línea un interruptor SPST (polo simple, tiro simple) en el cable de encendido del PDX-V9. Este interruptor se utilizará entonces para encender (y apagar) el PDX-V9. Por lo tanto, el interruptor se deberá montar de forma tal que resulte accesible para el conductor. Asegúrese de que el interruptor esté apagado cuando el vehículo no esté en marcha. De lo contrario, el amplificador permanecerá encendido y agotará la batería.

- 1 Azul/Blanco
- 2 Antena eléctrica
- 3 Cable para encendido remoto
- 4 A los cables para encendido remoto de otros componentes Alpine
- 5 Interruptor SPST (opcional)
- 6 Fusible (3A)
- 7 Tan cerca como sea posible del contacto de encendido del vehículo
- 8 Fuente de encendido

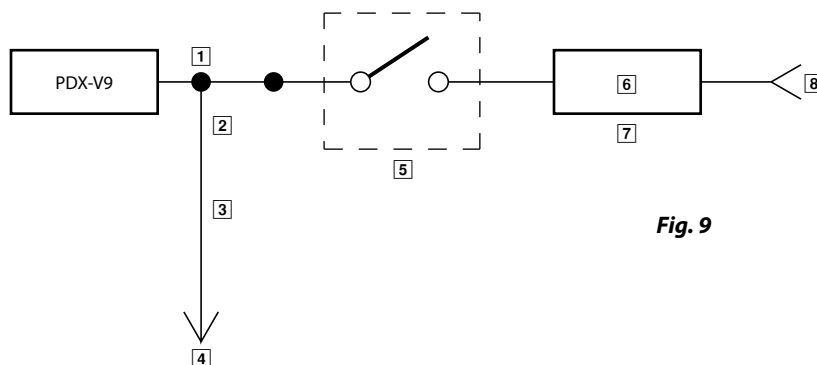

Fig. 9

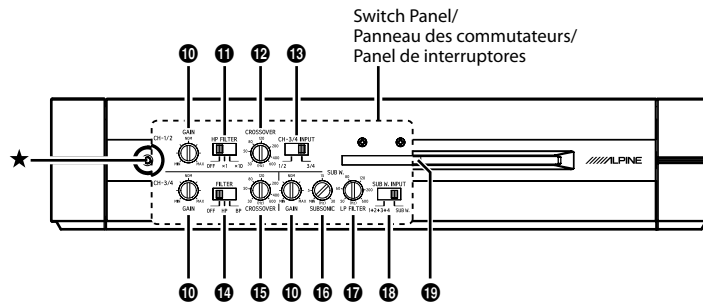

Fig. 10

SWITCH SETTINGS

When making adjustments 10-18 below, remove the hexagon screw (indicated by ★ in the illustration) using the hexagon wrench (small, included), and then open the control cover.

NOTE:

Before switching each Selector Switch, turn off the power and insert a small screwdriver, etc., perpendicularly to the Switch.

10 Input Gain Adjustment Control

Set the PDX-V9 input gain to the minimum position. Using a dynamic CD as a source, increase the head unit volume until the output distorts.

Then, reduce the volume 1 step (or until the output is no longer distorted). Now, increase the amplifier gain until the sound from the speakers becomes distorted. Reduce the gain slightly so the sound is no longer distorted to achieve the optimum gain setting.

11 Frequency Multiplication Switch (Channel 1 & 2: High-Pass Filter)

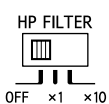

a) Set to the "OFF" position when the amplifier will be used for driving full range speakers or when using an external electronic crossover. The full frequency bandwidth will be output to the speakers with no high or low frequency attenuation.

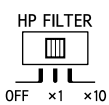

b) Set to "x1" if the amplifier is used to drive a speaker capable of reproducing lower frequencies such as a midbass or midrange. At this setting, Crossover Frequency Adjustment Knob (12) provides adjustment between 30 Hz to 600 Hz. Frequencies lower than the specified frequency are attenuated at 12 dB/octave.

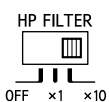

c) Set to "x10" if the amplifier is used to drive a speaker capable of reproducing only higher frequencies such as a midrange or tweeter. At this setting, Crossover Frequency Adjustment Knob (12) provides adjustment between 300 Hz to 6 kHz. Frequencies lower than the specified frequency are attenuated at 12 dB/octave..

NOTE:

Before setting the Crossover Frequency Adjustment Switch (14) to "BP", always set the Frequency Multiplication switch (11) to "x10".

Do not set "OFF" or "x1" while using the tweeter, as the tweeter may be damaged.

RÉGLAGES DE COMMUTATEUR

Avant d'effectuer les réglages 10 à 18 ci-après, retirez la vis à six pans (signalée ★ dans le schéma) à l'aide de la clé hexagonale (petite, fournie), puis ouvrez le couvercle des commandes.

REMARQUE:

Avant de procéder au réglage de chaque commutateur sélecteur, mettez hors tension et insérez un petit tournevis, etc. perpendiculairement au commutateur.

10 Contrôle de réglage de gain d'entrée

Réglez le gain d'entrée du PDX-V9 sur la position minimale avec un CD dynamique comme source, puis augmentez le volume de l'unité principale jusqu'à la distorsion du son.

Réduire ensuite le volume d'un pas (ou jusqu'à ce que le son ne soit plus distordu). Augmentez alors le gain de l'amplificateur jusqu'à ce que le son des haut-parleurs se distorde. Réduire le gain petit à petit afin que le son se soit plus distordu pour obtenir un réglage du gain optimal.

11 Commutateur de multiplication de fréquence (Canaux 1 et 2 : filtre passe-haut)

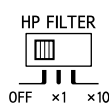

a) Réglez-le en position « OFF » lorsque vous utilisez l'amplificateur pour piloter des haut-parleurs à gamme étendue ou lors de l'utilisation d'un répartiteur électronique externe.

La bande entière sortira aux haut-parleurs sans que les fréquences basses ou hautes soient coupées.

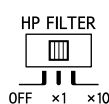

b) Réglez en position « x1 » lorsque vous utilisez l'amplificateur pour piloter un haut-parleur capable de reproduire des fréquences basses, notamment des graves moyens ou des médiums. À ce réglage, le bouton de réglage de la fréquence de recouvrement (12) permet de régler entre 30 Hz et 600 Hz. Les fréquences inférieures à la fréquence spécifiée sont atténuées à 12 dB/octave.

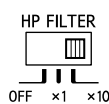

c) Réglez-le sur la position « x10 » lorsque vous utilisez l'amplificateur pour piloter un haut-parleur capable de reproduire uniquement des fréquences élevées, notamment des médiums ou un tweeter. À ce réglage, le réglage de la fréquence de recouvrement (12) permet de régler entre 300 Hz et 6 Hz. Les fréquences inférieures à la fréquence spécifiée sont atténuées à 12 dB/octave.

REMARQUE :

Avant de régler le commutateur de réglage de la fréquence de recouvrement (13) sur « BP », réglez toujours le commutateur de multiplication de fréquence (11) sur « x10 ». Ne sélectionnez pas « OFF » ou « x1 » lorsque vous utilisez le tweeter, car vous risqueriez de l'endommager.

AJUSTES DEL INTERRUPTOR

Cuando realice los ajustes 10-18 descritos a continuación, extraiga el tornillo hexagonal (señalado con ★ en la ilustración) con ayuda de la llave hexagonal (pequeña, incluido) y, a continuación, abra la cubierta de controles.

NOTA:

Antes de cambiar cada interruptor de selección, apague la unidad e introduzca un pequeño destornillador o similar perpendicularmente al interruptor.

10 Controles de ajuste de ganancia de entrada

Ajuste la ganancia de entrada del PDX-V9 en la posición mínima utilizando un CD dinámico como fuente, aumente el volumen de la unidad principal hasta que se distorsione el sonido.

A continuación, reduzca el volumen 1 paso (o hasta que el sonido ya no esté distorsionado). Ahora, aumente la ganancia del amplificador hasta que el sonido de los altavoces vuelva a distorsionarse. Reduzca ligeramente la ganancia para que el sonido deje de distorsionarse y conseguir así el ajuste de ganancia óptimo.

11 Interruptor de multiplicación de frecuencia (Canales 1 y 2: filtro de paso alto)

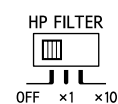

a) Ajuste este interruptor en la posición "OFF" cuando vaya a utilizar el amplificador con altavoces de rango completo o cuando use crossover electrónico externo.

Todo el ancho de banda de la frecuencia se emitirá por los altavoces sin atenuación de frecuencias altas o bajas.

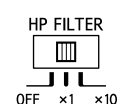

b) Ajustelo en "x1" si el amplificador se utiliza para conectar un altavoz capaz de reproducir frecuencias bajas como graves medios o el rango de medios. Con este ajuste, el mando de ajuste de frecuencia de crossover (12) permite ajustar entre 30 Hz y 600 Hz. Las frecuencias por debajo de la frecuencia especificada se atenuarán a 12 dB/octava.

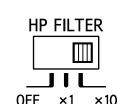

c) Ajustelo en "x10" si el amplificador se utiliza para conectar un altavoz capaz de reproducir solamente frecuencias altas como rango de medios o tweeter. Con este ajuste, el mando de ajuste de frecuencia de crossover (12) permite ajustar entre 300 Hz y 6 Hz. Las frecuencias por debajo de la frecuencia especificada se atenuarán a 12 dB/octava.

NOTA:

Antes de ajustar el interruptor de ajuste de frecuencia de crossover (14) en "BP", ponga siempre el interruptor de multiplicación de frecuencia (11) en la posición "x10".

No lo ajuste en "OFF" ni en "x1" si utiliza un tweeter, ya que podría averiar el tweeter.

12 Crossover Frequency Adjustment Knob (Channel 1 & 2)

Setting the Frequency Multiplication Switch (11) to "x1" provides crossover frequency adjustment between 30 to 600 Hz. The "x10" setting provides crossover frequency adjustment between 300 to 6 kHz.

When the Crossover Frequency Adjustment Switch (14) is set to "BP" the low-pass crossover frequency of channel 3 & 4 is set to the high-pass crossover frequency selected on channels 1 & 2. Frequencies higher than the specified frequency are attenuated.

13 Input Channel Selector Switch

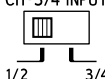
CH - 3/4 INPUT

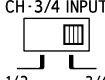
1/2 3/4
a) This switch setting is for selecting either 2-channel or 4-channel input mode. When set to "1/2," signal will be copied from CH-1/2 and sent to CH-3/4, eliminating the need for y-adapters.

CH - 3/4 INPUT

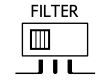
1/2 3/4
b) Setting this switch to "3/4" will keep both inputs, CH 1/2 and CH 3/4 independent. A 4 channel source is required for this mode.

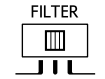
14 Crossover Frequency Adjustment Switch (Channel 3 & 4: High-Pass or Band-Pass Filter)

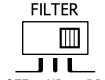
FILTER

OFF HP BP
a) Set to the "OFF" position when the amplifier will be used for driving full range speakers or when using an external electronic crossover. The full frequency bandwidth will be output to the speakers with no high or low frequency attenuation.

FILTER

OFF HP BP
b) Set to "HP" if the amplifier is used to drive a speaker capable of reproducing lower frequencies such as a midbass or midrange. Frequencies lower than the specified frequency are attenuated at 12 dB/octave.

FILTER

OFF HP BP
c) Set to "BP" if the amplifier is used to drive a midbass or midrange speaker. Frequencies lower than the specified frequency set by Crossover Frequency Adjustment Knob (15), and higher than the frequency specified set by Crossover Frequency Adjustment Knob (12), are attenuated at 12 dB/octave.

NOTE:

When using a 3Way (Front 2Way + Subwoofer) System, be sure to set the Crossover Frequency Adjustment Switch (14) to "BP", the Frequency Multiplication Switch (11) to "x10", and the Input Channel Selector Switch (13) to "1/2". For connection examples, refer to page 16.

15 Crossover Frequency Adjustment Knob (Channel 3 & 4)

Use this control to adjust the crossover frequency of channel 3/4 between 30 Hz to 600 Hz.

When you also set Crossover Frequency Adjustment Switch (14) to "BP", frequencies lower than the specified frequency are attenuated.

12 Bouton de réglage de la fréquence de recouvrement (Canaux 1 et 2)

Le réglage du commutateur de multiplication de fréquence (11) sur « x1 » permet de régler la fréquence de recouvrement entre 30 Hz et 600 Hz.

Le réglage « x10 » permet de régler la fréquence de recouvrement entre 300 Hz et 6 kHz.

Lorsque le commutateur de réglage de la fréquence de recouvrement (14) est réglé sur « BP », la fréquence de recouvrement passe-bas des canaux 3 et 4 est réglée sur la fréquence de recouvrement passe-haut sélectionnée sur les canaux 1 et 2. Les fréquences supérieures à la fréquence spécifiée sont atténuées.

13 Commutateur sélecteur du canal d'entrée

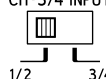
CH - 3/4 INPUT

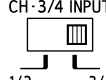
1/2 3/4
a) Ce réglage du commutateur permet de sélectionner le mode d'entrée à 2 ou à 4 canaux. Lorsqu'il est réglé sur « 1/2 », le signal est copié de CH-1/2 et envoyé à CH-3/4, ce qui évite d'utiliser des adaptateurs Y.

CH - 3/4 INPUT

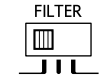
1/2 3/4
b) Lorsque ce commutateur est réglé sur « 3/4 », les deux entrées, CH 1/2 et CH 3/4, restent indépendantes. Ce mode nécessite une source à 4 canaux.

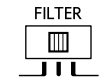
14 Commutateur de réglage de la fréquence de recouvrement (Canaux 3 et 4 : filtre passe-haut ou filtre passe-bande)

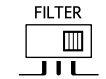
FILTER

OFF HP BP
a) Réglez-le en position « OFF » lorsque vous utilisez l'amplificateur pour piloter des haut-parleurs à gamme étendue ou lors de l'utilisation d'un répartiteur électronique externe. La bande entière sortira aux haut-parleurs sans que les fréquences basses ou hautes soient coupées.

FILTER

OFF HP BP
b) Réglez-le en position « HP » lorsque vous utilisez l'amplificateur pour piloter un haut-parleur capable de reproduire des fréquences basses, notamment des graves moyens ou des médiums. Les fréquences inférieures à la fréquence spécifiée sont atténuées à 12 dB/octave.

FILTER

OFF HP BP
c) Réglez-le en position « BP » lorsque vous utilisez l'amplificateur pour piloter un haut-parleur de graves moyens ou de médiums. Les fréquences inférieures à la fréquence spécifiée par le bouton de réglage de la fréquence de recouvrement (15) et celles supérieures à la fréquence spécifiée par le bouton de réglage de la fréquence de recouvrement (12) sont atténuées à 12 dB/octave.

REMARQUE :

Lorsque vous utilisez un système à 3 voies (2 voies avant + caisson de graves), veillez à régler le commutateur de réglage de la fréquence de recouvrement (14) sur « BP », le commutateur de multiplication de fréquence (11) sur « x10 » et le commutateur sélecteur du canal d'entrée (13) sur « 1/2 ». Vous trouverez des exemples de raccords à la page 16.

15 Bouton de réglage de la fréquence de recouvrement (Canaux 3 et 4)

Utilisez cette commande pour régler la fréquence de recouvrement des canaux 3/4 entre 30 Hz et 600 Hz.

Lorsque vous réglez aussi le commutateur de réglage de la fréquence de recouvrement (14) sur « BP », les fréquences inférieures à la fréquence spécifiée sont atténuées.

12 Mando de ajuste de frecuencia de crossover (canal 1 y 2)

Si ajusta el interruptor de multiplicación de frecuencia (11) en la posición "x1", obtendrá un ajuste de frecuencia de crossover entre 30 Hz y 600 Hz.

El ajuste "x10" permite ajustar la frecuencia de crossover entre 300 Hz y 6 kHz.

Si el interruptor de ajuste de frecuencia de crossover (14) se ajusta en "BP", la frecuencia de crossover de paso bajo de los canales 3 y 4 se ajustará como la frecuencia de crossover de paso alto seleccionada en los canales 1 y 2. Las frecuencias por encima de la frecuencia especificada se atenuarán.

13 Interruptor de selector de canal de entrada

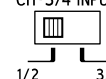
CH - 3/4 INPUT

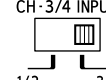
1/2 3/4
a) Este ajuste de cambio sirve para seleccionar el modo de entrada de 2 canales o de 4 canales. Si se ajusta en "1/2", la señal se copia desde CH-1/2 y se envía a CH-3/4, eliminando la necesidad de adaptadores y.

CH - 3/4 INPUT

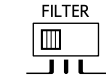
1/2 3/4
b) Si ajusta este interruptor en "3/4" se conservarán ambas entradas, CH 1/2 y CH 3/4, de forma independiente. Se requiere una fuente de 4 canales para este modo.

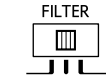
14 Interruptor de ajuste de frecuencia de crossover (Canales 3 y 4: filtro de paso alto o de paso bajo)

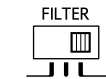
FILTER

OFF HP BP
a) Ajuste este interruptor en la posición "OFF" cuando vaya a utilizar el amplificador con altavoces de rango completo o cuando use crossover electrónico externo. Todo el ancho de banda de la frecuencia se emitirá por los altavoces sin atenuación de frecuencias altas o bajas.

FILTER

OFF HP BP
b) Ajustelo en "HP" si el amplificador se utiliza para conectar un altavoz capaz de reproducir frecuencias bajas como graves medios o el rango de medios. Las frecuencias por debajo de la frecuencia especificada se atenuarán a 12 dB/octava.

FILTER

OFF HP BP
c) Ajustelo en "BP" si el amplificador se utiliza para conectar un altavoz de graves medios o rango de medios. Las frecuencias por debajo de la frecuencia especificada con el mando de ajuste de frecuencia de crossover (15) y las frecuencias por encima de la frecuencia especificada con el mando de ajuste de frecuencia de crossover (12) se atenuarán a 12 dB/octava.

NOTA:

Si se utiliza un sistema de 3 vías (2 vías frontales + subwoofer), es muy importante ajustar el interruptor de ajuste de frecuencia de crossover (14) en "BP", el interruptor de multiplicación de frecuencia (11) en "x10" y el interruptor de selector de canal de entrada (13) en "1/2". Para ver ejemplos de conexión, consulte la página 16.

15 Mando de ajuste de frecuencia de crossover (canal 3 y 4)

Utilice este control para ajustar la frecuencia de crossover del canal 3/4 entre 30 Hz y 600 Hz.

Si también ajusta el interruptor de ajuste de frecuencia de crossover (14) en "BP", las frecuencias por debajo de la frecuencia especificada se atenuarán.

16 Subsonic Filter

The subsonic filter is for cutting ultra low frequencies from the input signal before being amplified. Frequencies lower than the specified frequency are attenuated at 24 dB/octave.

This is desirable for several reasons:

- To protect speakers too small or not capable of reproducing ultra low frequencies.
- To minimize power wasted from reproducing inaudible sound.
- To protect subwoofers in vented enclosures from over excursion below the tuning frequency.

17 Crossover Frequency Adjustment Knob (Low-Pass Filter)

Use this control to adjust the crossover frequency between 50 Hz to 600 Hz. Frequencies higher than the specified frequency are attenuated at 24 dB/octave.

18 Input Channel Selector Switch (SUB W.)

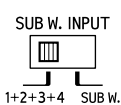

a) When this switch is placed in the "1+2+3+4" position, all the signals are mixed and come out from the SUB W. This setting provides signal to the subwoofer channel when only 4 channel input is available.

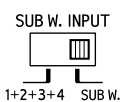

b) Setting this switch to "SUB W." will send the signal at the inputs of SUB W.(L/R) to SUB W. of the PDX-V9.

16 Filtre infrasonore

Le filtre subsonique permet de couper les ultra-basses fréquences du signal d'entrée avant qu'elles ne soient amplifiées. Les fréquences inférieures à la fréquence spécifiée sont atténuées à 24 dB/octave.

Ce réglage est souhaitable pour plusieurs raisons:

- Pour protéger les haut-parleurs trop petits ou incapables de reproduire les ultra-basses fréquences.
- Pour minimiser le gaspillage énergétique dû à la reproduction de son inaudible.
- Pour protéger les caissons de graves des enceintes acoustiques contre les déviations en dessous de la fréquence de sintonisation.

17 Bouton de réglage de la fréquence de recouvrement (Filtre passe-bas)

Utilisez cette commande pour régler la fréquence de recouvrement entre 50 Hz et 600 Hz. Les fréquences supérieures à la fréquence spécifiée sont atténuées à 24 dB/octave.

18 Commutateur sélecteur du canal d'entrée (SUB W.)

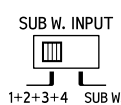

a) Lorsque ce commutateur est placé en position « 1+2+3+4 », tous les signaux sont mélangés et émis par le SUB W. Ce réglage envoie un signal au caisson de graves uniquement lorsqu'une entrée à 4 canaux est disponible.

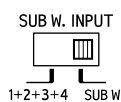

b) Le réglage du commutateur sur « SUB W. » envoie les signaux des entrées de SUB W.(L/R) aux entrées SUB W. du PDX-V9.

16 Filtro subsónico

El filtro subsónico sirve para cortar las frecuencias ultrabajas de la señal de entrada antes de amplificarla. Las frecuencias por debajo de la frecuencia especificada se atenuarán a 24 dB/octava.

Se recomienda por diversos motivos:

- Para proteger los altavoces demasiado pequeños o incapaces de reproducir frecuencias ultrabajas.
- Para reducir el consumo malgastado de la reproducción de sonido inaudible.
- Para proteger los subwoofers en ubicaciones ventiladas de la excursión por debajo de la frecuencia de sintonización.

17 Mando de ajuste de frecuencia de crossover (filtro de paso bajo)

Utilice este control para ajustar la frecuencia de crossover entre 50 Hz y 600 Hz. Las frecuencias por encima de la frecuencia especificada se atenuarán a 24 dB/octava.

18 Interruptor de selector de canal de entrada (SUB W.)

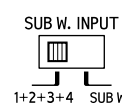

a) Cuando este interruptor está en la posición "1+2+3+4", todas las señales se combinan y salen de SUB W. Este ajuste proporciona señal al canal del subwoofer solamente si hay disponible entrada de 4 canales.

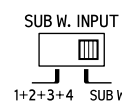

b) Si ajusta este interruptor en la posición "SUB W." enviará la señal a las entradas de SUB W.(L/R) en SUB W. del PDX-V9.

19 Status Indicator

Indication color	Status	Solution
Blue	Amplifier circuit is normal.	
Red	Amplifier circuit is abnormal. An electrical short has occurred, or supply current is too high.	Turn off the power supply and eliminate the cause. Then turn on the unit and verify that the indicator color has changed to blue. If it remains red, turn off the unit and consult your dealer.
	Ambient temperature is too high.	Decrease the vehicle's interior temperature to a normal level. The indicator color changes to blue.
	Power supply voltage is too high.	Use the correct power supply voltage. The indicator color changes to blue.

19 Indicateur d'état

Couleur de l'indication	État	Solution
Bleu	Le circuit de l'amplificateur est normal.	
Rose	Le circuit de l'amplificateur présente une anomalie. Un court-circuit électrique s'est produit ou le courant d'alimentation est trop élevé.	Éteignez la source d'alimentation, puis éliminez la cause du problème. Mettez l'unité sous tension, puis vérifiez que l'indicateur passe au bleu. S'il reste rouge, mettez l'unité hors tension et consultez votre revendeur.
	La température ambiante est trop élevée.	Faites baisser la température intérieure du véhicule à une niveau normal. L'indicateur passe au bleu.
	La tension d'alimentation est trop élevée.	Utilisez la tension d'alimentation appropriée. L'indicateur passe au bleu.

19 Indicador de estado

Color de la indicación	Estado	Solución
Azul	El circuito del amplificador es normal.	
Rojo	El circuito del amplificador es anormal. Se ha producido un cortocircuito eléctrico o la corriente de alimentación es demasiado elevada.	Apague la fuente de alimentación y elimine el motivo. Después, vuelva a encender la unidad y verifique el color del indicador ha cambiado a azul. Si sigue rojo, apague la unidad y póngase en contacto con su distribuidor.
	La temperatura ambiente es demasiado elevada.	Disminuya la temperatura interior del vehículo hasta conseguir un nivel normal. El indicador de color cambiará a azul.
	El voltaje de la fuente de alimentación es demasiado elevado.	Utilice el voltaje correcto de la fuente de alimentación. El indicador de color cambiará a azul.

20 Power Indicator

Lights up when power is on.
Is off when power is off.

20 Indicateur d'alimentation

Allumé lors de la mise en marche.
Éteint lors de l'extinction.

20 Indicador de alimentación

Encendido cuando el aparato está en marcha.
Apagado cuando el aparato está apagado.

SYSTEM DIAGRAMS/DIAGRAMMES DU SYSTÈME/DIAGRAMAS DEL SISTEMA

■ TYPICAL SYSTEM CONNECTIONS/CONNEXIONS TYPIQUES DU SYSTÈME/CONEXIONES TÍPICAS DEL SISTEMA

- Input Channel Selector Switch/Commutateur sélecteur du canal d'entrée/Interruptor de selector de canal de entrada

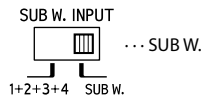
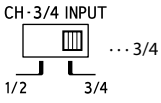

- Frequency Multiplication Switch/Commutateur de multiplication de fréquence/Interruptor de multiplicación de frecuencia

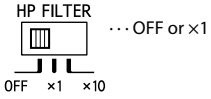

- Crossover Frequency Adjustment Switch/Commutateur de réglage de la fréquence de recouvrement/Interruptor de ajuste de frecuencia de crossover

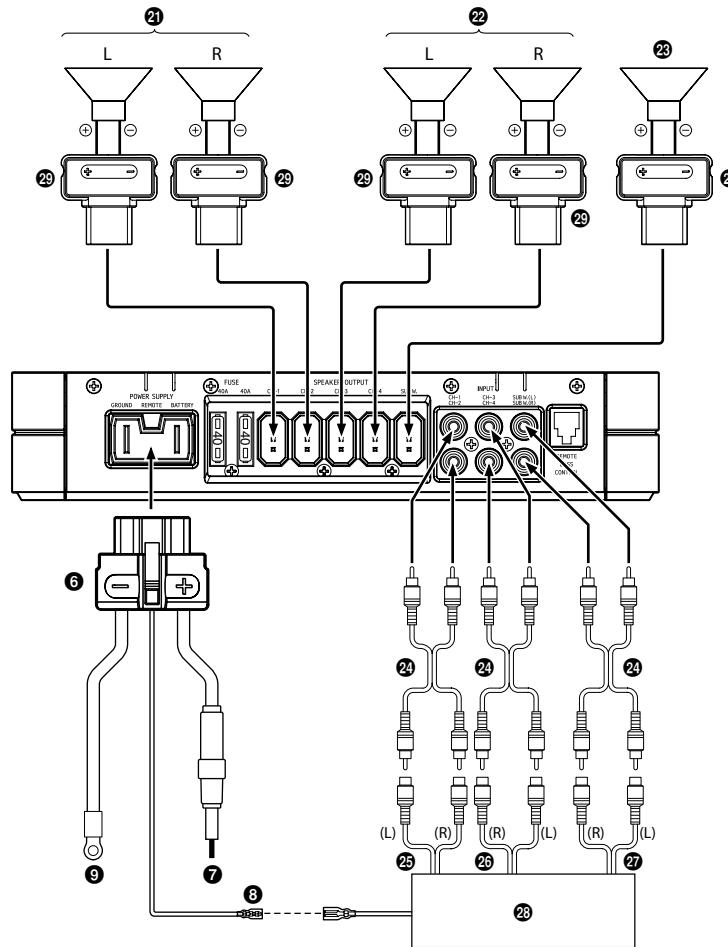
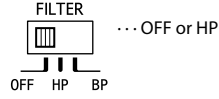

Fig. 11

[English]

- 21 Front Speakers
- 22 Rear Speakers
- 23 Subwoofer
- 24 RCA Extension Cable
(Sold Separately)
- 25 Front Output
- 26 Rear output
- 27 Subwoofer Output
- 28 Head Unit, etc.
- 29 Speaker Connector

[Français]

- 21 Haut-parleurs avant
- 22 Haut-parleurs arrière
- 23 Haut-parleur de sous-graves
- 24 Câble de rallonge RCA
(vendu séparément)
- 25 Sortie avant
- 26 Sortie arrière
- 27 Sortie du haut-parleur de sous-graves
- 28 Unité principale, etc.
- 29 Connecteur du haut-parleur

[Español]

- 21 Altavoces delanteros
- 22 Altavoces traseros
- 23 Altavoz de frecuencias ultrabajos
- 24 Cable de extensión RCA
(vendido por separado)
- 25 Salida delantera
- 26 Salida trasera
- 27 Salida del subwoofer
- 28 Unidad principal, etc.
- 29 Conector de altavoces

■ Bridged Connections/Connexions pontées/Conexiones puenteadas

- Input Channel Selector Switch/Commutateur sélecteur du canal d'entrée/Interruptor de selector de canal de entrada

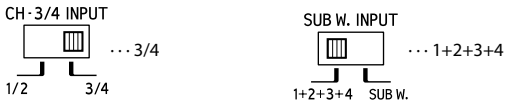

- Frequency Multiplication Switch/Commutateur de multiplication de fréquence/Interruptor de multiplicación de frecuencia

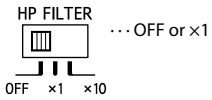

- Crossover Frequency Adjustment Switch/Commutateur de réglage de la fréquence de recouvrement/Interruptor de ajuste de frecuencia de crossover

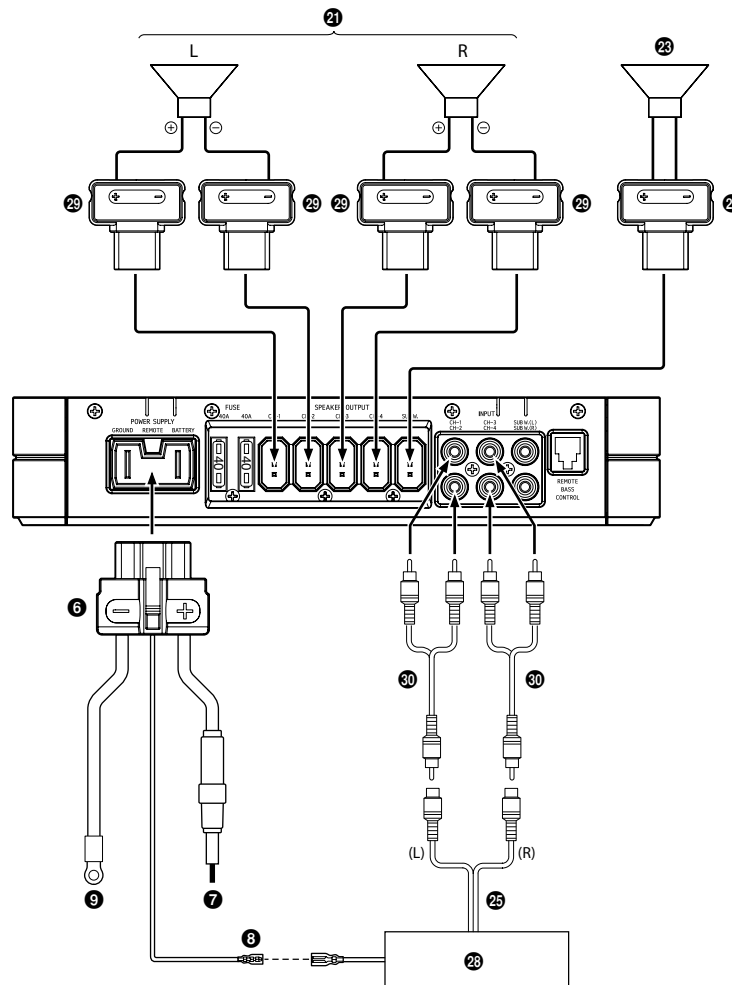
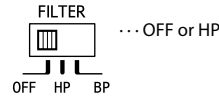

Fig. 12

[English]

- 21 Front Speakers
- 22 Rear Speakers
- 23 Subwoofer
- 24 RCA Extension Cable
(Sold Separately)
- 25 Front Output
- 26 Rear output
- 27 Subwoofer Output
- 28 Head Unit, etc.
- 29 Speaker Connector
- 30 Y-Adaptor (Sold Separately)

[Français]

- 21 Haut-parleurs avant
- 22 Haut-parleurs arrière
- 23 Haut-parleur de sous-graves
- 24 Câble de rallonge RCA
(vendu séparément)
- 25 Sortie avant
- 26 Sortie arrière
- 27 Sortie du haut-parleur de sous-graves
- 28 Unité principale, etc.
- 29 Connecteur du haut-parleur
- 30 Adaptateur en forme de « Y »
(vendu séparément)

[Español]

- 21 Altavoces delanteros
- 22 Altavoces traseros
- 23 Altavoz de frecuencias ultrabajas
- 24 Cable de extensión RCA
(vendido por separado)
- 25 Salida delantera
- 26 Salida trasera
- 27 Salida del subwoofer
- 28 Unidad principal, etc.
- 29 Conector de altavoces
- 30 Adaptador en forma de "Y"
(vendido por separado)

Important Tips on Bridging an Amplifier/Conseils importants lors de la mise en pont d'un amplificateur/Consejos importantes cuando conecte en puente un amplificador

NOTE:

Low output will result if only one channel input is used. The Y-adaptor is not required if a stereo/mono pair line output is used to drive both inputs of the bridged amp.

REMARQUE :

Le système présente une faible puissance en cas d'utilisation d'un seul canal d'entrée. L'adaptateur Y n'est pas requis en cas d'utilisation d'une sortie de ligne ou d'un couple stéréo/mono pour piloter les deux entrées de l'amplificateur ponté.

NOTA:

Se obtendrán salidas bajas si sólo se utiliza una entrada de canal. El adaptador-Y no es necesario si se utiliza una pareja de salida en línea estéreo/mono para conducir ambas entradas del amplificador puenteado.

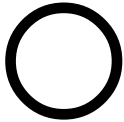

Proper connection/Connexion correcte/Conexión correcta

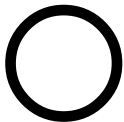
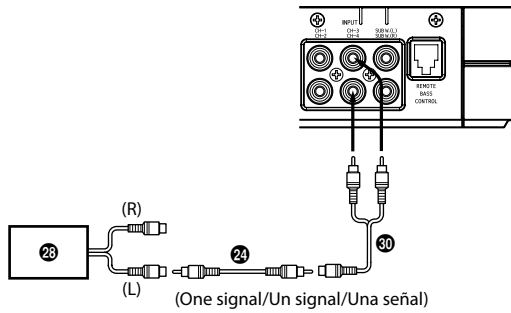

Proper connection/Connexion correcte/Conexión correcta

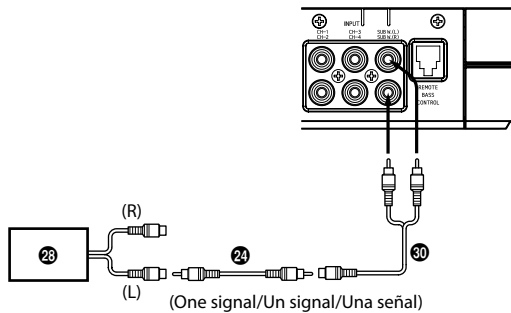

Improper connection/Connexion incorrecte/Conexión incorrecta

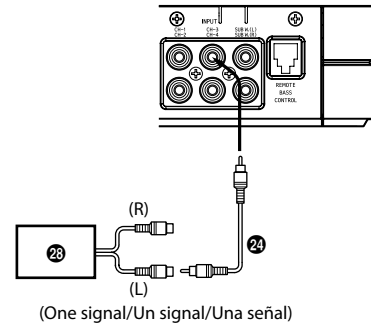

Improper connection/Connexion incorrecte/Conexión incorrecta

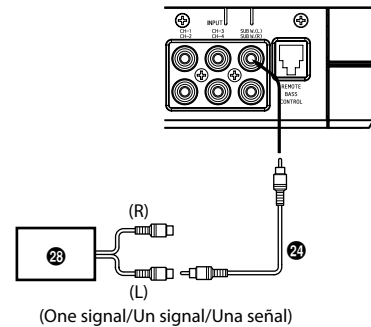

Fig. 13

[English]

- 24 RCA Extension Cable (Sold Separately)
- 28 Head Unit, etc.
- 30 Y-Adaptor (Sold Separately)

[Français]

- 24 Câble de rallonge RCA (vendu séparément)
- 28 Unité principale, etc.
- 30 Adaptateur en forme de « Y » (vendu séparément)

[Español]

- 24 Cable de extensión RCA (vendido por separado)
- 28 Unidad principal, etc.
- 30 Adaptador en forma de "Y" (vendido por separado)

■ 3Way (Front 2Way + Subwoofer) System/Système à 3 voies (2 voies avant + caisson de graves)/Sistema de 3 vías (2 vías frontales + subwoofer)

- Input Channel Selector Switch/Commutateur sélecteur du canal d'entrée/Interruptor de selector de canal de entrada

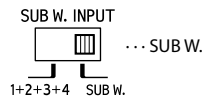
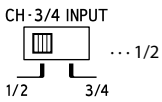

- Frequency Multiplication Switch/Commutateur de multiplication de fréquence/Interruptor de multiplicación de frecuencia

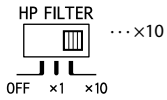

- Crossover Frequency Adjustment Switch/Commutateur de réglage de la fréquence de recouvrement/Interruptor de ajuste de frecuencia de crossover

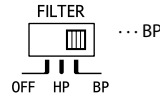

NOTE/REMARQUE/NOTA:

When using a 3Way (Front 2Way + Subwoofer) System, be sure to set the Crossover Frequency Adjustment Switch to "BP", the Frequency Multiplication Switch to "x10", and the Input Channel Selector Switch to "1/2"./Lorsque vous utilisez un système à 3 voies (2 voies avant + caisson de graves), veuillez à régler le commutateur de réglage de la fréquence de recouvrement sur « BP », le commutateur de multiplication de fréquence sur « x10 » et le commutateur sélecteur du canal d'entrée sur « 1/2 »./ Si se utiliza un sistema de 3 vías (2 vías frontales + subwoofer), es muy importante ajustar el interruptor de frecuencia de crossover en "BP", el interruptor de multiplicación de frecuencia en "x10" y el interruptor de selector de canal de entrada en "1/2".

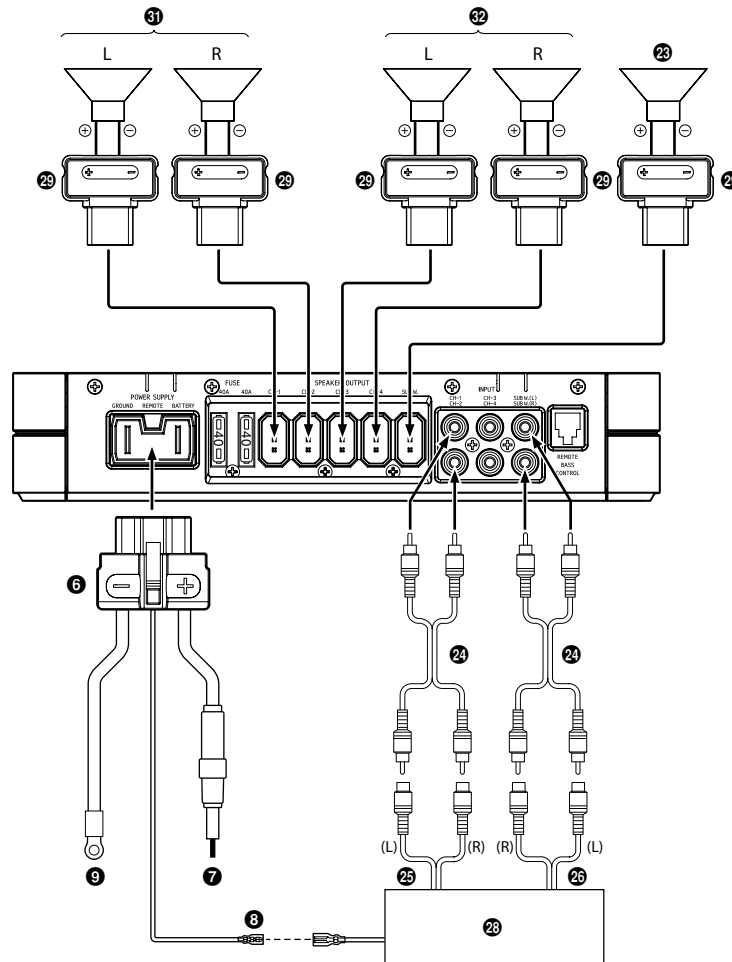

Fig. 14

[English]

- 28 Subwoofer
- 24 RCA Extension Cable (Sold Separately)
- 25 Front Output
- 26 Rear output
- 28 Head Unit, etc.
- 29 Speaker Connector
- 31 Front Speakers (Tweeter)
- 32 Front Speakers (Mid-Range)

[Français]

- 28 Haut-parleur de sous-graves
- 24 Câble de rallonge RCA (vendu séparément)
- 25 Sortie avant
- 26 Sortie arrière
- 28 Unité principale, etc.
- 29 Connecteur du haut-parleur
- 31 Haut-parleurs avant (Tweeter)
- 32 Haut-parleurs avant (Médiums)

[Español]

- 28 Altavoz de frecuencias ultrabajas
- 24 Cable de extensión RCA (vendido por separado)
- 25 Salida delantera
- 26 Salida trasera
- 28 Unidad principal, etc.
- 29 Conector de altavoces
- 31 Altavoces delanteros (Tweeter)
- 32 Altavoces delanteros (Rango de medios)

SPECIFICATIONS

		PDX-V9	
		CH-1/2/3/4	SUB W.
Power Output	Per Channel Ref: 4Ω, 14.4V at <1% THD+N	100W RMS x 4	500W RMS x 1
	Per Channel Ref: 2Ω, 14.4V at <1% THD+N	100W RMS x 4	500W RMS x 1
	Bridged Ref: 4Ω, 14.4V at <1% THD+N	200W RMS x 2	-
THD+N	Ref: 10W into 4Ω	≤0.005%	≤0.006%
	Ref: 10W into 2Ω	≤0.005%	≤0.006%
	Ref: Rated Power into 4Ω	≤0.03%	≤0.05%
	Ref: Rated Power into 2Ω	≤0.05%	≤0.06%
S/N Ratio	IHF A-wtd + AES-17 Ref: 1W into 4Ω	92dB	92dB
	IHF A-wtd + AES-17 Ref: Rated Power into 4Ω	112dB	119dB
Frequency Response	+0/-3dB Ref: 1W into 4Ω	3-100kHz	3-600Hz
	+0/-1dB Ref: 1W into 4Ω	5-50kHz	5-300Hz
Damping Factor	Ref: 10W into 4Ω at 100Hz	>500	>1000
Input Impedance		>10kΩ	>10kΩ
Input Sensitivity	RCA Input Ref: Rated Power into 4Ω	0.2-4.0V	0.1-4.0V
Crossover	Variable HPF (-12dB/oct.)	CH-1/2: 30-600Hz (x1) 300-6kHz (x10) CH-3/4: 30-600Hz	-
	Variable BPF (-12dB/oct.) *Synchronize CH-1/2 HPF	CH-3/4: HPF 30-600Hz LPF 300-6kHz (x10)	-
	Variable LPF (-24dB/oct.)	-	50-600Hz
	Variable Subsonic (-24dB/oct.)	-	3-30Hz
	Input Select	Selectable Input Signal Configuration (2ch/4ch/6ch Input)	CH-3/4: CH-1/2 or CH-3/4
Remote Level*	Linear Attenuation, *Requires optional RUX-KNOB	-	0 to -20dB
Dimensions	Width	257mm (10-1/8")	
	Height	50.8mm (2")	
	Depth	192mm (7-1/2")	
Weight		2.7kg	

NOTE:

Specifications and design are subject to change without notice.

SPÉCIFICATIONS

		PDX-V9	
		CH-1/2/3/4	SUB W.
Sortie de l'alimentation	Par canal Ref: 4Ω, 14.4V à <1% DHT+N	100W RMS x 4	500W RMS x 1
	Par canal Ref: 2Ω, 14.4V à <1% DHT+N	100W RMS x 4	500W RMS x 1
	En pont Ref: 4Ω, 14.4V à <1% DHT+N	200W RMS x 2	-
DHT+N	Ref: 10W sous 4Ω	≤0,005%	≤0,006%
	Ref: 10W sous 2Ω	≤0,005%	≤0,006%
	Ref: puissance nominale sous 4Ω	≤0,03%	≤0,05%
	Ref: puissance nominale sous 2Ω	≤0,05%	≤0,06%
Rapport S/B	IHF A-wtd + AES-17 Ref: 1W sous 4Ω	92dB	92dB
	IHF A-wtd + AES-17 Ref: puissance nominale sous 4Ω	112dB	119dB
Réponse de fréquence	+0/-3dB Ref: 1W sous 4Ω	3-100kHz	3-600Hz
	+0/-1dB Ref: 1W sous 4Ω	5-50kHz	5-300Hz
Facteur d'amortissement	Ref: 10W sous 4Ω à 100Hz	>500	>1000
Impédance d'entrée		>10kΩ	>10kΩ
Sensibilité d'entrée	Entrée RCA Ref: puissance nominale sous 4Ω	0.2-4.0V	0.1-4.0V
Transfert	Filtre passe-haut variable (-12dB/oct.)	CH-1/2: 30-600Hz (x1) 300-6kHz (x10) CH-3/4: 30-600Hz	-
	Variable BPF (-12dB/oct.) *Synchronise CH-1/2 HPF	CH-3/4: HPF 30-600Hz LPF 300-6kHz (x10)	-
	Filtre passe-bas variable (-24dB/oct.)	-	50-600Hz
	Infrasonore variable (-24dB/oct.)	-	3-30Hz
	Sélection de l'entrée	Configuration possible du signal d'entrée (entrée 2/4/6 canaux)	CH-3/4: CH-1/2 ou CH-3/4
Niveau distant*	Atténuation linéaire, *RUX-KNOB en option requis	-	0 à -20dB
Dimensions	Largeur	257mm (10-1/8")	
	Hauteur	50,8mm (2")	
	Profondeur	192mm (7-1/2")	
Poids		2,7kg	

REMARQUE:

Les spécifications et la conception sont sujettes à des modifications sans préavis.

ESPECIFICACIONES

		PDX-V9	
		CH-1/2/3/4	SUB W.
Salida de alimentación	Por canal Ref: 4Ω, 14.4V a <1% THD+N	100W RMS x 4	500W RMS x 1
	Por canal Ref: 2Ω, 14.4V a <1% THD+N	100W RMS x 4	500W RMS x 1
	Ponteado Ref: 4Ω, 14.4V a <1% THD+N	200W RMS x 2	-
THD+N	Ref: 10W en 4Ω	≤0,005%	≤0,006%
	Ref: 10W en 2Ω	≤0,005%	≤0,006%
	Ref: potencia nominal en 4Ω	≤0,03%	≤0,05%
	Ref: potencia nominal en 2Ω	≤0,05%	≤0,06%
Relación S/R	IHF A ponderada + AES-17 Ref: 1W en 4Ω	92dB	92dB
	IHF A ponderada + AES-17 Ref: potencia nominal en 4Ω	112dB	119dB
Respuesta de frecuencia	+0/-3dB Ref: 1W en 4Ω	3-100kHz	3-600Hz
	+0/-1dB Ref: 1W en 4Ω	5-50kHz	5-300Hz
Factor de atenuación	Ref: 10W en 4Ω a 100Hz	>500	>1000
Impedancia de entrada		>10kΩ	>10kΩ
Sensibilidad de entrada	Entrada RCA Ref: potencia nominal en 4Ω	0,2-4,0V	0,1-4,0V
Crossover	HPF variable (-12dB/oct.)	CH-1/2: 30-600Hz (x1) 300-6kHz (x10) CH-3/4: 30-600Hz	-
	Variable BPF (-12dB/oct.) *Synchronise CH-1/2 HPF	CH-3/4: HPF 30-600Hz LPF 300-6kHz (x10)	-
	LPF variable (-24dB/oct.)	-	50-600Hz
	Subsónico variable (-24dB/oct.)	-	3-30Hz
	Selección de entrada	Configuración de señal de entrada seleccionable (entrada 2ch/4ch/6ch)	CH-3/4: CH-1/2 o CH-3/4
Nivel remoto*	Atenuación lineal, *Requiere RUX-KNOB opcional	-	0 a -20dB
Dimensiones	Ancho	257mm (10-1/8")	
	Altura	50,8mm (2")	
	Profundidad	192mm (7-1/2")	
Peso		2,7kg	

NOTA:

Las especificaciones y el diseño del producto están sujetos a cambios sin previo aviso.

SERVICE CARE

◆ IMPORTANT NOTICE

This Amplifier has been type tested and found to comply with the limits for a Class B computing device in accordance with the specifications in Subpart J of Part 15 of FCC Rules. This equipment generates and uses radio frequency energy, and it must be installed and used properly in accordance with the manufacturer's instructions.

SERIAL NUMBER: _____
INSTALLATION DATE: _____
INSTALLATION TECHNICIAN: _____
PLACE OF PURCHASE: _____

◆ IMPORTANT

Please record the serial number of your unit in the space provided here and keep it as a permanent record. The serial number plate is located on the rear of the unit.

◆ For European Customers

Should you have any questions about warranty, please consult your store of purchase.

◆ For Customers in other Countries

IMPORTANT NOTICE

Customers who purchase the product with which this notice is packaged, and who make this purchase in countries other than the United States of America and Canada, please contact your dealer for information regarding warranty coverage.

SOINS PRATIQUES

◆ AVIS IMPORTANT

Cet amplificateur a été testé et est conforme aux limites des dispositifs informatiques de catégorie B, conformément aux règlements du FCC, section 15, sous-section J. Ce matériel produit et utilise des hautes fréquences radio et doit être installé et utilisé conformément aux directives du fabricant.

NUMERO DE SERIE: _____
DATE D'INSTALLATION: _____
INSTALLATEUR: _____
LIEU D'ACHAT: _____

◆ IMPORTANT

Enregistrer le numéro de série de l'appareil dans l'espace prévu ici et le conserver en permanence. La plaque de numéro de série est située à l'arrière de l'appareil.

◆ Pour les clients Européens

Pour plus de détails sur la garantie, consulter votre revendeur.

◆ Pour les clients d'autres pays

AVIS IMPORTANT

Pour les clients qui achèteraient ce produit en dehors des pays autres que les États Unis d'Amérique et du Canada et dont cette notice est comprise dans le carton, prière de contacter votre revendeur pour plus d'informations concernant la garantie.

CUIDADOS PRÁCTICOS

◆ AVISO IMPORTANTE

Este amplificador ha sido probado y es conforme con los límites de los dispositivos informáticos de categoría B, según la regulación de FCC, sección 15, subsección J. Este equipo produce y utiliza altas frecuencias radio y debe ser instalado y utilizado según las instrucciones del fabricante.

NÚMERO DE SERIE: _____
FECHA DE INSTALACIÓN: _____
TÉCNICO: _____
LUGAR DE ADQUISICIÓN: _____

◆ IMPORTANTE

Anote el número de serie de su unidad en el espacio proporcionado aquí, y consérvelo como un registro permanente. La placa con el número de serie está ubicada en la parte posterior de la unidad.

◆ Para los usuarios europeos

Si tuviera dudas sobre la garantía consulte, por favor, con el almacén donde haya realizado su compra.

◆ Para los usuarios en otros países

AVISO IMPORTANTE

Los clientes que adquieran este producto fuera de Los Estados Unidos de América y Canadá y que tengan este aviso incluido en el embalaje, contacten a su distribuidor para obtener más información sobre la garantía.

